

GEBERIT SELNOVA COMFORT

ДЗЕРКАЛО
Geberit Option.



Доступність



Об'єм змиву



Збільшена відстань
до підлоги

ЗМИВНА КЛАВІША
Geberit Sigma10.

ДЛЯ СТИЛЬНОГО ПЛАНУВАННЯ ВАННОЇ КІМНАТИ, ЯКЕ ОБ'ЄДНАЄ ПОКОЛІННЯ

Досвід Geberit із сантехнічного облаштування ванних кімнат, якими одночасно користуються різні покоління однієї родини, дозволяє нам вірно зрозуміти, які саме елементи створюють додаткові зручності. До них належить надзвичайно плоский умивальник, під яким залишається достатньо простору для ніг, якщо, наприклад, ним користуються з інвалідного візка. А унітази з подовженим у 70 см виступом від стіни полегшують переміщення на нього з інвалідного візка, до того ж сидіння захищено від ковзання.



↑
Унітаз із подовженим виступом від стіни для користування з інвалідного візка.



↑
Умивальник, пристосований для доступу з інвалідного візка, що полегшує особисту гігієну.

- Надзвичайно плоска форма з легким доступом, що забезпечує достатньо місця для ніг у положенні сидячи
- М'яко вигнута форма, яка зручна в руці
- Прямий і рівний підлокітничок і зона підтримки

ЗМИВНИЙ БАЧОК ЗОВНІШНЬОГО МОНТАЖУ GEBERIT SELNOVA SQUARE ПОЛИЧНОГО ТИПУ, ПОДВІЙНИЙ ЗМИВ, ПІДВЕДЕННЯ ВОДИ ЗБОКУ

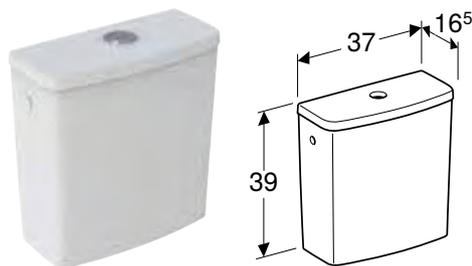

Характеристики

Подвійний змив • Тип 1, повний об'єм 6 л, відповідно до EN 997 • Підведення води збоку

Арт. №	Колір / поверхня	В [см]	Н [см]	Т [см]
500.267.01.1	Білий	37 см	39 см	16,5 см

Можливість комбінування з

- Підлоговий унітаз Geberit Selnova для змивного бачка зовнішнього монтажу полицного типу, воронкоподібний, горизонтальний випуск, Rimfree → с. 397
- Підлоговий унітаз Geberit Selnova для змивного бачка зовнішнього монтажу полицного типу, воронкоподібний, горизонтальний випуск, напівзакрита форма, Rimfree → с. 396
- Підлоговий унітаз Geberit Selnova Square для змивного бачка зовнішнього монтажу полицного типу, воронкоподібний, горизонтальний випуск, напівзакрита форма, Rimfree → с. 418

ЗМИВНИЙ БАЧОК ЗОВНІШНЬОГО МОНТАЖУ GEBERIT SELNOVA SQUARE ПОЛИЧНОГО ТИПУ, ПОДВІЙНИЙ ЗМИВ, ПІДВЕДЕННЯ ВОДИ ЗНИЗУ

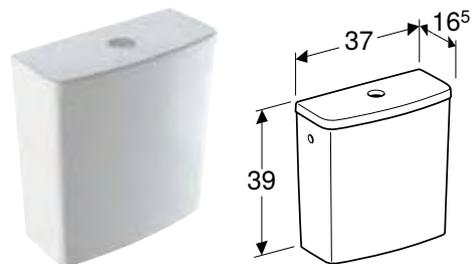

Характеристики

Подвійний змив • Підведення води знизу справа

Арт. №	Колір / поверхня	В [см]	Н [см]	Т [см]
500.266.01.1	Білий	37 см	39 см	16,5 см

Можливість комбінування з

- Підлоговий унітаз Geberit Selnova для змивного бачка зовнішнього монтажу полицного типу, воронкоподібний, різноспрямований випуск, напівзакрита форма, Rimfree → с. 395
- Підлоговий унітаз Geberit Selnova Comfort для змивного бачка зовнішнього монтажу полицного типу, воронкоподібний, горизонтальний випуск, збільшеної висоти, Rimfree → с. 437
- Підлоговий унітаз Geberit Selnova Square для змивного бачка зовнішнього монтажу полицного типу, воронкоподібний, приставний до стіни, випуск горизонтальний або вертикальний, напівзакрита форма, Rimfree → с. 417
- Підлоговий унітаз Geberit Selnova для змивного бачка зовнішнього монтажу полицного типу, воронкоподібний, горизонтальний випуск, Rimfree → с. 397
- Підлоговий унітаз Geberit Selnova для змивного бачка зовнішнього монтажу полицного типу, воронкоподібний, горизонтальний випуск, напівзакрита форма, Rimfree → с. 396
- Підлоговий унітаз Geberit Selnova Square для змивного бачка зовнішнього монтажу полицного типу, воронкоподібний, горизонтальний випуск, напівзакрита форма, Rimfree → с. 418

ЗМИВНИЙ БАЧОК ЗОВНІШНЬОГО МОНТАЖУ GEBERIT SELNOVA SQUARE ПОЛИЧНОГО ТИПУ, ПОДВІЙНИЙ ЗМИВ, ПІДВЕДЕННЯ ВОДИ ЗБОКУ, ПОВОРОТНИЙ, ДЛЯ УНІТАЗА RIMFREE

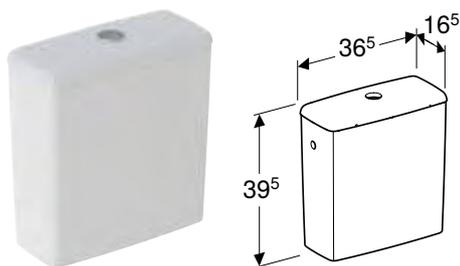

Характеристики

Подвійний змив • Змивний бачок поворотний, для підведення води зліва чи справа • Тип 1, повний об'єм 6 л, відповідно до EN 997 • Підведення води збоку

Арт. №	Колір / поверхня	В [см]	Н [см]	Т [см]
500.490.01.1	Білий	36,5 см	39,5 см	16,5 см

Можливість комбінування з

- Підлоговий унітаз Geberit Selnova для змивного бачка зовнішнього монтажу полицного типу, воронкоподібний, горизонтальний випуск, Rimfree → с. 397
- Підлоговий унітаз Geberit Selnova для змивного бачка зовнішнього монтажу полицного типу, воронкоподібний, горизонтальний випуск, напівзакрита форма, Rimfree → с. 396
- Підлоговий унітаз Geberit Selnova для змивного бачка зовнішнього монтажу полицного типу, воронкоподібний, різноспрямований випуск, напівзакрита форма, Rimfree → с. 395
- Підлоговий унітаз Geberit Selnova Comfort для змивного бачка зовнішнього монтажу полицного типу, воронкоподібний, горизонтальний випуск, збільшеної висоти, Rimfree → с. 437

ЗМИВНИЙ БАЧОК ЗОВНІШНЬОГО МОНТАЖУ GEBERIT SELNOVA SQUARE ПОЛИЧНОГО ТИПУ, ПОДВІЙНИЙ ЗМИВ, ПІДВЕДЕННЯ ВОДИ ЗБОКУ, ДЛЯ УНІТАЗА RIMFREE

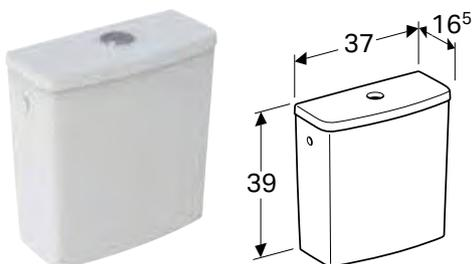

Характеристики

Подвійний змив • Тип 1, повний об'єм 6 л, відповідно до EN 997 • Підведення води збоку

Арт. №	Колір / поверхня	В [см]	Н [см]	Т [см]
501.578.01.1	Білий	37 см	39 см	16,5 см

Можливість комбінування з

- Підлоговий унітаз Geberit Selnova для змивного бачка зовнішнього монтажу полицного типу, воронкоподібний, різноспрямований випуск, напівзакрита форма, Rimfree → с. 395
- Підлоговий унітаз Geberit Selnova Square для змивного бачка зовнішнього монтажу полицного типу, воронкоподібний, приставний до стіни, випуск горизонтальний або вертикальний, напівзакрита форма, Rimfree → с. 417
- Підлоговий унітаз Geberit Selnova Comfort для змивного бачка зовнішнього монтажу полицного типу, воронкоподібний, горизонтальний випуск, збільшеної висоти, Rimfree → с. 437

GEBERIT SELNOVA COMFORT

УМИВАЛЬНИК GEBERIT SELNOVA COMFORT ДЛЯ ОСІБ З ОБМЕЖЕНИМИ МОЖЛИВОСТЯМИ

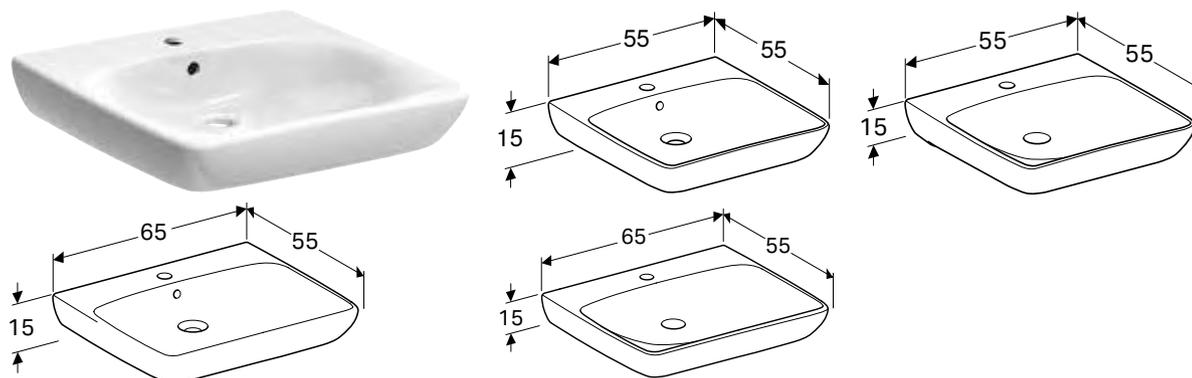

Характеристики

Передня панель ергономічної форми • Умивальник плаский

Арт. №	Колір / поверхня	Отвір для змішувача	Перелив	Н [см]	Т [см]
В / ширина: 55 см					
501.461.00.7	Білий	В центрі	Видимий	15 см	55 см
500.187.01.7	Білий	В центрі	без	15 см	55 см
В / ширина: 65 см					
501.463.00.7	Білий	В центрі	Видимий	15 см	55 см
500.188.01.7	Білий	В центрі	без	15 см	55 см

Доступний з квітень 2023

УМИВАЛЬНИК GEBERIT SELNOVA COMFORT SQUARE ДЛЯ ОСІБ З ОБМЕЖЕНИМИ МОЖЛИВОСТЯМИ

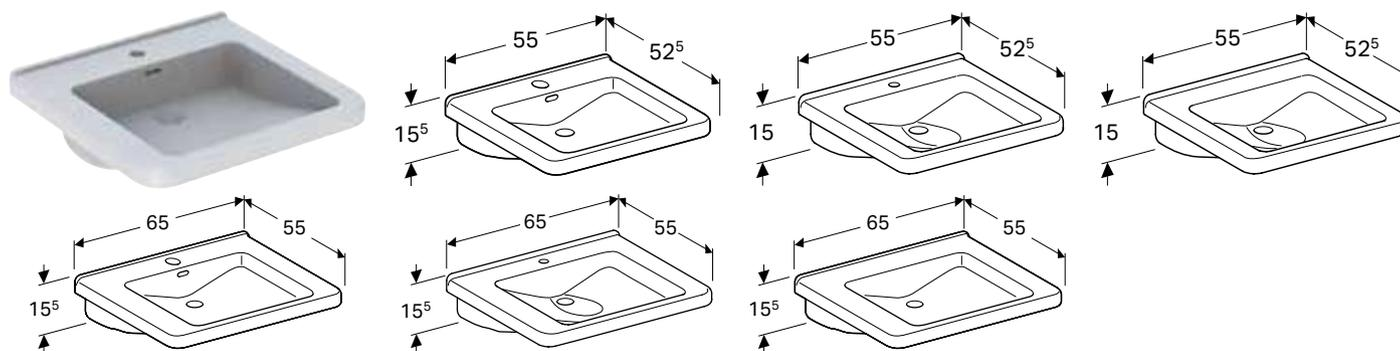

Характеристики

Прямокутної форми • Передня панель ергономічної форми • Підлокітники ергономічної форми • Інтегрована ручка-виїмка • Умивальник плаский • Внутрішня частина умивальника з двома рівнями для часткового заповнення • Бортик для прямого встановлення дзеркала

Арт. №	Колір / поверхня	Отвір для змішувача	Перелив	Н [см]	Т [см]
В / ширина: 55 см					
500.787.01.7	Білий	без	без	15,5 см	52,5 см
500.785.00.7	Білий	В центрі	Видимий	15,5 см	52,5 см
500.786.00.7	Білий	В центрі	без	15,5 см	52,5 см
В / ширина: 65 см					
500.790.01.7	Білий	без	без	15,5 см	55 см
500.788.01.7	Білий	В центрі	Видимий	15,5 см	55 см
500.789.01.7	Білий	В центрі	без	15,5 см	55 см

Доступний з квітень 2023

ПІДВІСНИЙ УНІТАЗ GEBERIT SELNOVA COMFORT PREMIUM ВОРОНКОПОДІБНИЙ, ПОДОВЖЕНИЙ ВИЛІТ, НАПІВЗАКРИТА ФОРМА, RIMFREE

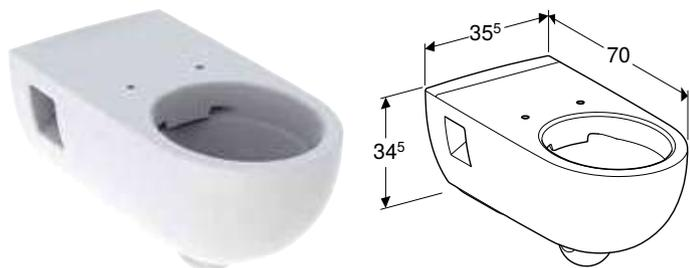

Характеристики

Підвісний • Воронкоподібний унітаз • Rimfree • Для осіб з обмеженими можливостями • Тип 1, повний об'єм 6 / 5 л, відповідно до EN 997 • Об'єм води для змиву 4,5 л • Напівзакрита форма • Подовжений виліт

Арт. №	Колір / поверхня	В [см]	Н [см]	Т [см]
500.693.01.2	Білий	35,5 см	34,5 см	70 см

Можливість комбінування з

- Сидіння з кришкою Geberit Selnova Comfort, для осіб з обмеженими можливостями, антибактеріальне, кріплення зверху → с. 439
- Сидіння з кришкою Geberit Selnova Comfort для осіб з обмеженими можливостями, кріплення зверху → с. 440
- Сидіння унітаза Geberit Selnova Comfort для осіб з обмеженими можливостями, антибактеріальне, кріплення зверху → с. 442
- Сидіння унітаза Geberit Selnova Comfort для осіб з обмеженими можливостями, кріплення зверху → с. 443

ПІДВІСНИЙ УНІТАЗ GEBERIT SELNOVA COMFORT ВОРОНКОПОДІБНИЙ, ПОДОВЖЕНИЙ ВИЛІТ, RIMFREE

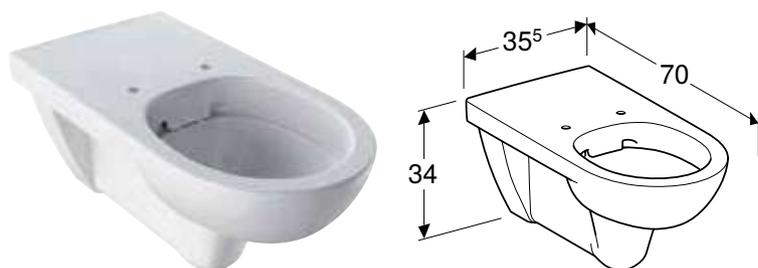

Характеристики

Підвісний • Воронкоподібний унітаз • Rimfree • Для осіб з обмеженими можливостями • Тип 1, повний об'єм 6 / 4 л, відповідно до EN 997 • Тип 2 відповідно до EN 997 • Подовжений виліт

Арт. №	Колір / поверхня	В [см]	Н [см]	Т [см]
501.046.00.7	Білий	35,5 см	34 см	70 см

Доступний з квітень 2023

Можливість комбінування з

- Сидіння з кришкою Geberit Selnova Comfort, для осіб з обмеженими можливостями, антибактеріальне, кріплення зверху → с. 439
- Сидіння з кришкою Geberit Selnova Comfort для осіб з обмеженими можливостями, кріплення зверху → с. 440
- Сидіння унітаза Geberit Selnova Comfort для осіб з обмеженими можливостями, кріплення зверху → с. 443
- Сидіння з кришкою Geberit Selnova Comfort для осіб з обмеженими можливостями, кріплення знизу → с. 439
- Сидіння з кришкою Geberit Selnova Comfort, відкрите сидіння унітаза, для осіб з обмеженими можливостями, антибактеріальне, кріплення знизу → с. 438
- Сидіння з кришкою Geberit Selnova Comfort, для осіб з обмеженими можливостями, антибактеріальне, кріплення знизу → с. 438
- Сидіння унітаза Geberit Selnova Comfort для осіб з обмеженими можливостями, антибактеріальне, кріплення зверху → с. 442
- Сидіння унітаза Geberit Selnova Comfort для осіб з обмеженими можливостями, кріплення знизу → с. 441
- Сидіння унітаза Geberit Selnova Comfort, для осіб з обмеженими можливостями, антибактеріальне, кріплення знизу → с. 441
- Сидіння унітаза Geberit Selnova Comfort для осіб з обмеженими можливостями, кріплення знизу → с. 442

ПІДВІСНИЙ УНІТАЗ GEBERIT SELNOVA COMFORT SQUARE ВОРОНКОПОДІБНИЙ, ПОДОВЖЕНИЙ ВИЛІТ, RIMFREE

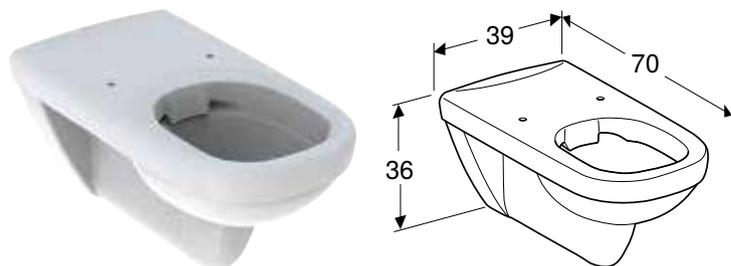

Характеристики

Підвісний • Воронкоподібний унітаз • Rimfree • Для осіб з обмеженими можливостями • Тип 1, повний об'єм 6 / 5 л, відповідно до EN 997 • Тип 2 відповідно до EN 997 • Об'єм води для змиву 4,5 л • Подовжений виліт • Керамічний скіс для запобігання боковому зміщенню сидіння з кришкою • Прямокутної форми

Арт. №	Колір / поверхня	В [см]	Н [см]	Т [см]
500.791.01.7	Білий	39 см	36 см	70 см

Доступний з квітень 2023

Можливість комбінування з

- Сидіння з кришкою Geberit Selnova Comfort Square, для осіб з обмеженими можливостями, антибактеріальне, кріплення знизу → с. 440
- Сидіння унітаза Geberit Selnova Comfort Square для осіб із обмеженими можливостями, кріплення знизу → с. 443

ПІДВІСНИЙ УНІТАЗ GEBERIT SELNOVA COMFORT SQUARE, ТАРИЛЧАСТОГО ТИПУ

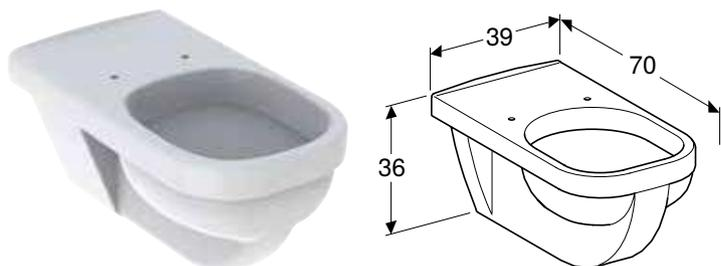

Характеристики

Підвісний • Простий монтаж завдяки настінному кріпленню Geberit типу EFF3 для унітаза • Унітаз тарілчастого типу • З обідком • Для осіб з обмеженими можливостями • Тип 1, повний об'єм 6 л, відповідно до EN 997 • Верхній край кераміки збільшеної висоти 41 см за стандартної висоти кріплення • Відстань від підлоги 7 см • Керамічний скіс для запобігання боковому зміщенню сидіння з кришкою

Арт. №	Колір / поверхня	В [см]	Н [см]	Т [см]
500.792.01.7	Білий	39 см	36 см	70 см

Доступний з квітень 2023

Можливість комбінування з

- Сидіння з кришкою Geberit Selnova Comfort Square, для осіб з обмеженими можливостями, антибактеріальне, кріплення знизу → с. 440
- Сидіння унітаза Geberit Selnova Comfort Square для осіб із обмеженими можливостями, кріплення знизу → с. 443

ПІДЛОГОВИЙ УНІТАЗ GEBERIT SELNOVA COMFORT ДЛЯ ЗМИВНОГО БАЧКА ЗОВНІШНЬОГО МОНТАЖУ ПОЛИЧНОГО ТИПУ, ВОРОНКОПОДІБНИЙ, ГОРИЗОНТАЛЬНИЙ ВИПУСК, ЗБІЛЬШЕНОЇ ВИСОТИ, RIMFREE



Характеристики

Підлоговий • Збільшена висота сидіння • Rimfree • Воронкоподібний унітаз • Тип 1, повний об'єм 6 л, відповідно до EN 997 • Горизонтальний випуск • Тип 2 відповідно до EN 997

Арт. №	Колір / поверхня	В	Н	Т
		[см]	[см]	[см]
500.486.01.7	Білий	35,5 см	46 см	65,5 см

Доступний з квітень 2023

Можливість комбінування з

- Змивний бачок зовнішнього монтажу Geberit Selnova Square полицного типу, подвійний змив, підведення води знизу → с. 420
- Змивний бачок зовнішнього монтажу Geberit Selnova Square полицного типу, подвійний змив, підведення води збоку, для унітаза Rimfree → с. 421
- Змивний бачок зовнішнього монтажу Geberit Selnova Square полицного типу, подвійний змив, підведення води збоку, поворотний, для унітаза Rimfree → с. 421
- Сидіння унітаза Geberit Selnova Comfort для осіб з обмеженими можливостями, антибактеріальне, кріплення зверху → с. 442
- Сидіння з кришкою Geberit Selnova Comfort, для осіб з обмеженими можливостями, антибактеріальне, кріплення зверху → с. 439
- Сидіння унітаза Geberit Selnova Comfort для осіб з обмеженими можливостями, кріплення зверху → с. 443
- Сидіння з кришкою Geberit Selnova Comfort для осіб з обмеженими можливостями, кріплення зверху → с. 440
- Сидіння з кришкою Geberit Selnova Comfort для осіб з обмеженими можливостями, кріплення знизу → с. 439
- Сидіння унітаза Geberit Selnova Comfort для осіб з обмеженими можливостями, кріплення знизу → с. 441
- Сидіння з кришкою Geberit Selnova Comfort, відкрите сидіння унітаза, для осіб з обмеженими можливостями, антибактеріальне, кріплення знизу → с. 438
- Сидіння унітаза Geberit Selnova Comfort для осіб з обмеженими можливостями, кріплення знизу → с. 442
- Сидіння унітаза Geberit Selnova Comfort, для осіб з обмеженими можливостями, антибактеріальне, кріплення знизу → с. 441
- Сидіння з кришкою Geberit Selnova Comfort, для осіб з обмеженими можливостями, антибактеріальне, кріплення знизу → с. 438

СИДІННЯ З КРИШКОЮ GEBERIT SELNOVA COMFORT, ДЛЯ ОСІБ З ОБМЕЖЕНИМИ МОЖЛИВОСТЯМИ, АНТИБАКТЕРІАЛЬНЕ, КРІПЛЕННЯ ЗНИЗУ

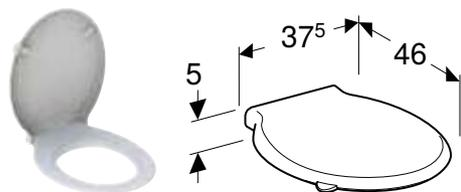

Характеристики

Для осіб з обмеженими можливостями • Антибактеріальне • Шарнірна вісь із нержавіючої сталі, суцільна • Кришка унітаза, що перекриває сидіння

Арт. №	Колір / поверхня	Функція плавного опускання	Швидкорознімні кріпильні шарніри
500.133.00.1	Білий	Ні	Ні

Можливість комбінування з

- Підвісний унітаз Geberit Selnova Comfort воронкоподібний, подовжений виліт, Rimfree → с. 435
- Підлоговий унітаз Geberit Selnova Comfort для змивного бачка зовнішнього монтажу полицного типу, воронкоподібний, горизонтальний випуск, збільшеної висоти, Rimfree → с. 437
- Підвісний унітаз Geberit Vitalis воронкоподібний, подовжений виліт

СИДІННЯ З КРИШКОЮ GEBERIT SELNOVA COMFORT, ВІДКРИТЕ СИДІННЯ УНІТАЗА, ДЛЯ ОСІБ З ОБМЕЖЕНИМИ МОЖЛИВОСТЯМИ, АНТИБАКТЕРІАЛЬНЕ, КРІПЛЕННЯ ЗНИЗУ

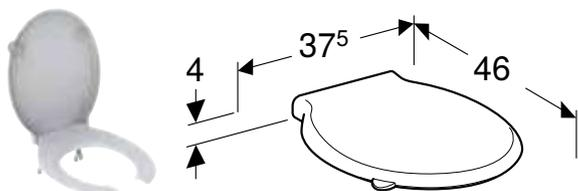

Характеристики

Для осіб з обмеженими можливостями • Антибактеріальне • Шарнірна вісь із нержавіючої сталі, суцільна • Кришка унітаза, що перекриває сидіння • Відкрите сидіння унітаза

Арт. №	Колір / поверхня	Функція плавного опускання	Швидкорознімні кріпильні шарніри
502.791.00.1	Білий	Ні	Ні

Доступний з квітень 2023

Можливість комбінування з

- Підвісний унітаз Geberit Selnova Comfort воронкоподібний, подовжений виліт, Rimfree → с. 435
- Підлоговий унітаз Geberit Selnova Comfort для змивного бачка зовнішнього монтажу полицного типу, воронкоподібний, горизонтальний випуск, збільшеної висоти, Rimfree → с. 437
- Підвісний унітаз Geberit Vitalis воронкоподібний, подовжений виліт

СИДІННЯ З КРИШКОЮ GEBERIT SELNOVA COMFORT ДЛЯ ОСІБ З ОБМЕЖЕНИМИ МОЖЛИВОСТЯМИ, КРІПЛЕННЯ ЗНИЗУ

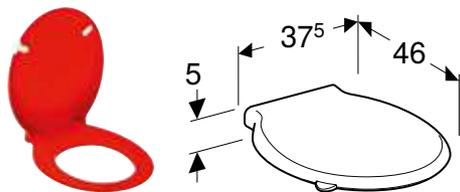

Характеристики

Для осіб з обмеженими можливостями • Шарнірна вісь із нержавіючої сталі, суцільна • Кришка унітаза, що перекриває сидіння

Арт. №	Колір / поверхня	Функція плавного опускання	Швидкорознімні кріпильні шарніри
500.133.00.2	Карміново-червоний	Ні	Ні

Можливість комбінування з

- Підвісний унітаз Geberit Selnova Comfort воронкоподібний, подовжений виліт, Rimfree → с. 435
- Підлоговий унітаз Geberit Selnova Comfort для змивного бачка зовнішнього монтажу поличного типу, воронкоподібний, горизонтальний випуск, збільшеної висоти, Rimfree → с. 437
- Підвісний унітаз Geberit Vitalis воронкоподібний, подовжений виліт

СИДІННЯ З КРИШКОЮ GEBERIT SELNOVA COMFORT, ДЛЯ ОСІБ З ОБМЕЖЕНИМИ МОЖЛИВОСТЯМИ, АНТИБАКТЕРІАЛЬНЕ, КРІПЛЕННЯ ЗВЕРХУ

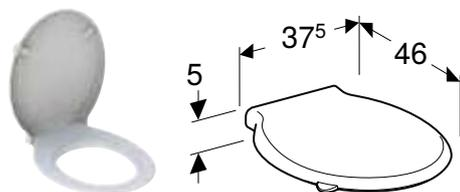

Характеристики

Для осіб з обмеженими можливостями • Антибактеріальне • Шарнірна вісь із нержавіючої сталі, суцільна • Кришка унітаза, що перекриває сидіння

Арт. №	Колір / поверхня	Функція плавного опускання	Швидкорознімні кріпильні шарніри
501.559.01.1	Білий	Ні	Ні

Можливість комбінування з

- Підвісний унітаз Geberit Selnova Comfort Premium воронкоподібний, подовжений виліт, напівзакрита форма, Rimfree → с. 435
- Підвісний унітаз Geberit Selnova Comfort воронкоподібний, подовжений виліт, Rimfree → с. 435
- Підлоговий унітаз Geberit Selnova Comfort для змивного бачка зовнішнього монтажу поличного типу, воронкоподібний, горизонтальний випуск, збільшеної висоти, Rimfree → с. 437
- Підвісний унітаз Geberit Vitalis воронкоподібний, подовжений виліт

СИДІННЯ З КРИШКОЮ GEBERIT SELNOVA COMFORT ДЛЯ ОСІБ З ОБМЕЖЕНИМИ МОЖЛИВОСТЯМИ, КРІПЛЕННЯ ЗВЕРХУ

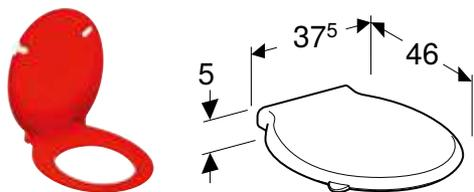

Характеристики

Для осіб з обмеженими можливостями • Шарнірна вісь із нержавіючої сталі, суцільна • Кришка унітаза, що перекриває сидіння

Арт. №	Колір / поверхня	Функція плавного опускання	Швидкорознімні кріпильні шарніри
501.560.01.1	Карміново-червоний	Ні	Ні

Можливість комбінування з

- Підвісний унітаз Geberit Selnova Comfort Premium воронкоподібний, подовжений виліт, напівзакрита форма, Rimfree → с. 435
- Підвісний унітаз Geberit Selnova Comfort воронкоподібний, подовжений виліт, Rimfree → с. 435
- Підлоговий унітаз Geberit Selnova Comfort для змивного бачка зовнішнього монтажу полицного типу, воронкоподібний, горизонтальний випуск, збільшеної висоти, Rimfree → с. 437
- Підвісний унітаз Geberit Vitalis воронкоподібний, подовжений виліт

СИДІННЯ З КРИШКОЮ GEBERIT SELNOVA COMFORT SQUARE, ДЛЯ ОСІБ З ОБМЕЖЕНИМИ МОЖЛИВОСТЯМИ, АНТИБАКТЕРІАЛЬНЕ, КРІПЛЕННЯ ЗНИЗУ

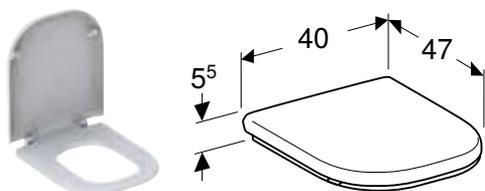

Характеристики

Для осіб з обмеженими можливостями • Антибактеріальне • Шарнірна вісь із нержавіючої сталі, суцільна • Похилий амортизатор, що впирається в скіс керамічного унітазу і запобігає боковому зміщенню сидіння з кришкою для унітаза • Кришка унітаза, що перекриває сидіння • Прямокутної форми

Арт. №	Колір / поверхня	Функція плавного опускання	Швидкорознімні кріпильні шарніри
500.793.01.1	Білий	Ні	Ні

Можливість комбінування з

- Підвісний унітаз Geberit Selnova Comfort Square воронкоподібний, подовжений виліт, Rimfree → с. 436
- Підвісний унітаз Geberit Selnova Comfort Square, тарілчастого типу → с. 436

СИДІННЯ УНІТАЗА GEBERIT SELNOVA COMFORT, ДЛЯ ОСІБ З ОБМЕЖЕНИМИ МОЖЛИВОСТЯМИ, АНТИБАКТЕРІАЛЬНЕ, КРІПЛЕННЯ ЗНИЗУ

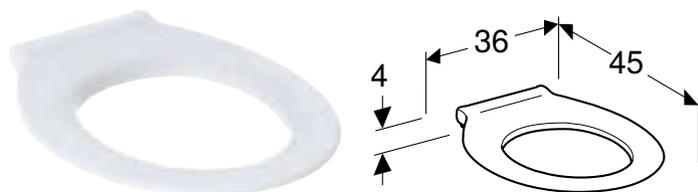

Характеристики

Для осіб з обмеженими можливостями • Антибактеріальне • З шарнірною віссю

Арт. №	Колір / поверхня	Функція плавного опускання	Швидкорознімні кріпильні шарніри
500.134.01.1	Білий	Ні	Ні

Можливість комбінування з

- Підвісний унітаз Geberit Selnova Comfort воронкоподібний, подовжений виліт, Rimfree → с. 435
- Підлоговий унітаз Geberit Selnova Comfort для змивного бачка зовнішнього монтажу поличного типу, воронкоподібний, горизонтальний випуск, збільшеної висоти, Rimfree → с. 437
- Підвісний унітаз Geberit Vitalis воронкоподібний, подовжений виліт

СИДІННЯ УНІТАЗА GEBERIT SELNOVA COMFORT ДЛЯ ОСІБ З ОБМЕЖЕНИМИ МОЖЛИВОСТЯМИ, КРІПЛЕННЯ ЗНИЗУ

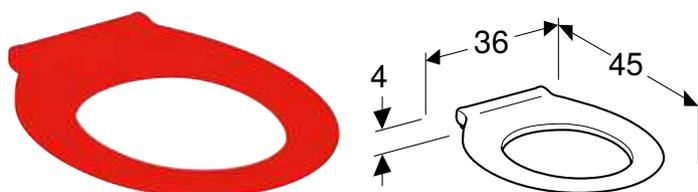

Характеристики

Для осіб з обмеженими можливостями • З шарнірною віссю

Арт. №	Колір / поверхня	Функція плавного опускання	Швидкорознімні кріпильні шарніри
500.134.00.2	Карміново-червоний	Ні	Ні

Можливість комбінування з

- Підвісний унітаз Geberit Selnova Comfort воронкоподібний, подовжений виліт, Rimfree → с. 435
- Підлоговий унітаз Geberit Selnova Comfort для змивного бачка зовнішнього монтажу поличного типу, воронкоподібний, горизонтальний випуск, збільшеної висоти, Rimfree → с. 437
- Підвісний унітаз Geberit Vitalis воронкоподібний, подовжений виліт

СИДІННЯ УНІТАЗА GEBERIT SELNOVA COMFORT ДЛЯ ОСІБ З ОБМЕЖЕНИМИ МОЖЛИВОСТЯМИ, КРІПЛЕННЯ ЗНИЗУ

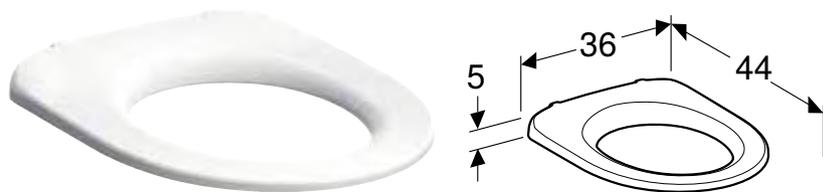

Характеристики

Для осіб з обмеженими можливостями • 3 шарнірною віссю

Арт. №	Колір / поверхня	Функція плавного опускання	Швидкорознімні кріпильні шарніри
500.340.01.1	Білий / Пластик	Ні	Ні

Можливість комбінування з

- Підвісний унітаз Geberit Selnova Comfort воронкоподібний, подовжений виліт, Rimfree → с. 435
- Підлоговий унітаз Geberit Selnova Comfort для змивного бачка зовнішнього монтажу поличного типу, воронкоподібний, горизонтальний випуск, збільшеної висоти, Rimfree → с. 437

СИДІННЯ УНІТАЗА GEBERIT SELNOVA COMFORT ДЛЯ ОСІБ З ОБМЕЖЕНИМИ МОЖЛИВОСТЯМИ, АНТИБАКТЕРІАЛЬНЕ, КРІПЛЕННЯ ЗВЕРХУ

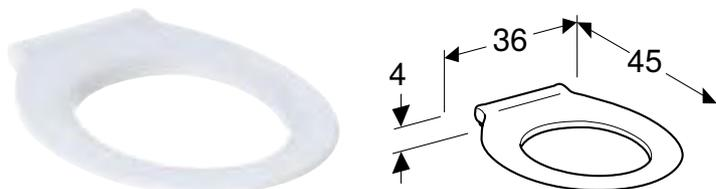

Характеристики

Для осіб з обмеженими можливостями • Антибактеріальне • Шарнірна вісь із нержавіючої сталі, суцільна

Арт. №	Колір / поверхня	Функція плавного опускання	Швидкорознімні кріпильні шарніри
501.558.01.1	Білий	Ні	Ні

Можливість комбінування з

- Підвісний унітаз Geberit Selnova Comfort Premium воронкоподібний, подовжений виліт, напівзакрита форма, Rimfree → с. 435
- Підвісний унітаз Geberit Selnova Comfort воронкоподібний, подовжений виліт, Rimfree → с. 435
- Підлоговий унітаз Geberit Selnova Comfort для змивного бачка зовнішнього монтажу поличного типу, воронкоподібний, горизонтальний випуск, збільшеної висоти, Rimfree → с. 437
- Підвісний унітаз Geberit Vitalis воронкоподібний, подовжений виліт

СИДІННЯ УНІТАЗА GEBERIT SELNOVA COMFORT ДЛЯ ОСІБ З ОБМЕЖЕНИМИ МОЖЛИВОСТЯМИ, КРІПЛЕННЯ ЗВЕРХУ

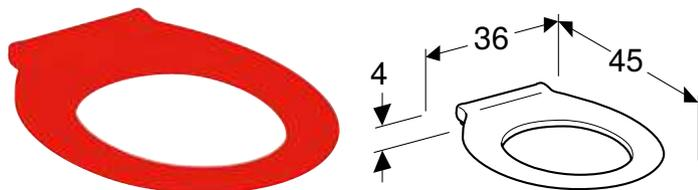

Характеристики

Шарнірна вісь із нержавіючої сталі, суцільна

Арт. №	Колір / поверхня	Функція плавного опускання	Швидкорознімні кріпильні шарніри
501.558.01.2	Карміново-червоний	Ні	Ні

Можливість комбінування з

- Підвісний унітаз Geberit Selnova Comfort Premium воронкоподібний, подовжений виліт, напівзакрита форма, Rimfree → с. 435
- Підвісний унітаз Geberit Selnova Comfort воронкоподібний, подовжений виліт, Rimfree → с. 435
- Підлоговий унітаз Geberit Selnova Comfort для змивного бачка зовнішнього монтажу поличного типу, воронкоподібний, горизонтальний випуск, збільшеної висоти, Rimfree → с. 437
- Підвісний унітаз Geberit Vitalis воронкоподібний, подовжений виліт

СИДІННЯ УНІТАЗА GEBERIT SELNOVA COMFORT SQUARE ДЛЯ ОСІБ ІЗ ОБМЕЖЕНИМИ МОЖЛИВОСТЯМИ, КРІПЛЕННЯ ЗНИЗУ

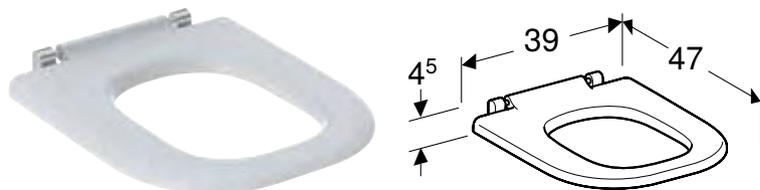

Характеристики

Для осіб з обмеженими можливостями • Антибактеріальне • Шарнірна вісь із нержавіючої сталі, суцільна • Похилий амортизатор, що впирається в скіс керамічного унітазу і запобігає боковому зміщенню сидіння з кришкою для унітазу • Прямокутної форми

Арт. №	Колір / поверхня	Функція плавного опускання	Швидкорознімні кріпильні шарніри
500.794.01.1	Білий	Ні	Ні

Можливість комбінування з

- Підвісний унітаз Geberit Selnova Comfort Square воронкоподібний, подовжений виліт, Rimfree → с. 436
- Підвісний унітаз Geberit Selnova Comfort Square, тарілчастого типу → с. 436