

Серія ANNEA – це сучасна безкаркасна душова кабіна, яка створена для людей, які цінують не лише комфорт, а й сучасний дизайн. Серія виготовлена з 6-міліметрового безпечного загартованого скла, виконаного в простому, але стильно розробленому дизайні, на базі останніх тенденцій моди в індустрії ванних кімнат. Широкий діапазон розмірів дозволяє зробити душові кабінки для будь-якої ванної кімнати. Душові кабінки ANNEA – це розкіш за привабливою ціною.

Характеристика виробу:

- Безпечне скло 6 мм
- Стандартна висота 2000 мм
- Водовідштовхувальне покриття Aquarperle
- Двері відчиняються назовні
- Стандартні та спеціальні розміри для будь-яких рішень
- Профіль алюмінію-хром
- Простий догляд
- Вирівнюючий профіль
- Магнітні ущільнення
- Максимальна стабільність і легкість монтажу

У пропозиції наступні варіанти дверей та бічних стінок:

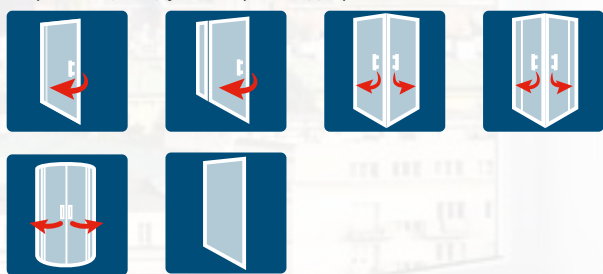

Елегантний дизайн: стильна ручка



Легкість та комфорт в обслуговуванні: елегантні вбудовані петлі з механізмом підйому та опускання



Красивої форми кутове кріплення, що надає надійність конструкції ANNEA





ANNEA

**ЕКСКЛЮЗИВНА БЕЗРАМНА СЕРІЯ ДУШОВИХ КАБІН,
ЯКА ПІДКРЕСЛЮЄ ПРОЗОРІ ЛІНІЇ СКЛА**

ANNEA

SAFETY
GLASS
6 mm



Standard
2000 mm

Maximum
1000 mm

max.
1200 mm



↑
Пояснення
до піктограм
на внутрішній
стороні
задньої
обкладинки



AN1CG + ANT | алюміно-хром, прозоре скло



AN1CG + V.ANE.50 | алюміно-хром, прозоре скло

КОД ЗАМОВЛЕННЯ ВИ МОЖЕТЕ ЗНАЙТИ У СІРІХ ПОЛЯХ:

AN1C G 0750 50 07 = ANNEA одностворчаті двері, петлі зліва, висота 2000 мм, ширина 750 мм, алюміно-хром, прозоре скло

AN1C | ОДНОСТВОРЧАТІ ДВЕРІ

6 мм безпечне скло | вбудовані петлі з механізмом підйому та опускання | відкривання назовні | магнітні ущільнення

Стандартні розміри ¹⁾

Стандартні розміри ¹⁾			Тип	Петлі	Ширина	Колір профілю	Скло	
Ширина	Ширина отвору	Висота	Код	G=зліва D=справа	Розмір	50=алюміно-хром	07=прозоре	
700	595	2000	AN1C	x	0700	50	07	598 €
750	645	2000	AN1C	x	0750	50	07	609 €
800	695	2000	AN1C	x	0800	50	07	617 €
900	795	2000	AN1C	x	0900	50	07	641 €
1000	895	2000	AN1C	x	1000	50	07	660 €

Спеціальні розміри ²⁾

700 - 1000	по ширині дверей	2000	AN1C	x	SM1	50	07	703 €
------------	------------------	------	------	---	-----	----	----	-------

МОНТАЖНИЙ КОМПЛЕКТ ДЛЯ МОНТАЖУ В НИШІ

(необхідний тільки при установці в нішу)

Тип		Колір	
	Висота дверей	Код	50=алюміно-хром
2000	V.ANE.	50	65 €

ПОРОГОВА ПЛАНКА ДЛЯ ОПТИМАЛЬНОЇ ГЕРМЕТИЧНОСТІ ⁴⁾

опціональні аксесуари | висота порогової планки 5 мм

Тип		Колір	
	Довжина	Код	50=алюміно-хром
1000	S.ANE.	50	48 €

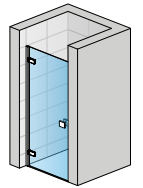

AN1CG + V.ANE.50

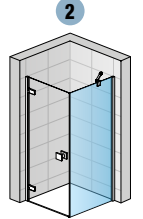
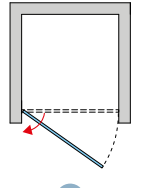

AN1CG + ANT

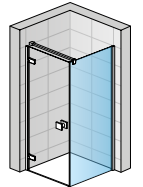

AN1CG + ANT + SMGA.50.1500

ANT | БІЧНА СТІНКА ПІД КУТОМ 90°

6 мм безпечне скло | кутова розпірка

Стандартні розміри ¹⁾³⁾

Стандартні розміри ¹⁾³⁾		Тип	Ширина	Колір профілю	Скло	
Ширина	Висота	Код	Розмір	50=алюміно-хром	07=прозоре	
700	2000	ANT	0700	50	07	396 €
750	2000	ANT	0750	50	07	410 €
800	2000	ANT	0800	50	07	422 €
900	2000	ANT	0900	50	07	435 €
1000	2000	ANT	1000	50	07	454 €
1200	2000	ANT	1200	50	07	484 €

Спеціальні розміри ²⁾

300 - 1200	2000	ANT	SM1	50	07	700 €
------------	------	-----	-----	----	----	-------

АКСЕСУАРИ

Стабілізуюча розпірка стіна-скло, алюміно-хром, довжина 1500 мм

SMGA.50.1500

100 €

УСТАНОВЧІ РОЗМІРИ

Будівельна готовність ніші після укладання плитки

Установчі розміри піддону - від вертикального облицювання до зовнішнього краю піддону

Будівельна підготовка кахельної підлоги для душової kabini стандартних розмірів

Стандартні розміри

Ширина	1		2		Встановлення на кахельну підлогу (середня лінія скла)	
	Двері в ніші (-16 мм; 0 мм)	Двері (+ бічна стінка в 90°) (-16 мм; 0 мм)	Бічна стінка в 90° (-15 мм; +2 мм)	Двері (+ бічна стінка в 90°) (-6 мм; +10 мм)	Бічна стінка в 90° (-7 мм; +10 мм)	
700	684-700	684-700	685-702	668	668	
750	734-750	734-750	735-752	718	718	
800	784-800	784-800	785-802	768	768	
900	884-900	884-900	885-902	868	868	
1000	984-1000	984-1000	985-1002	968	968	
1200	-	-	1185-1202	-	1168	

Спеціальні розміри

напр.: 865	(-6 мм; +10 мм)	(-6 мм; +10 мм)	(-5 мм; +12 мм)	(-6 мм; +10 мм)	(-7 мм; +10 мм)
	859-875	859-875	860-877	865	865

НОТАТКИ

- У РАЗІ ВСТАНОВЛЕННЯ НА КАХЕЛЬНУ ПІДЛОГУ, НЕОБХІДНО ЗВЕРНУТИ УВАГУ НА РІЗНИЦЮ, МІЖ НОМІНАЛЬНОЮ ТА ДІЙНОЮ ШИРИНОЮ. ДИВ. ТЕХ. ІНФОРМАЦІЮ В КІНЦІ ДАНОГО РОЗДІЛУ.
- У ЗАЯВЦІ НЕОБХІДНО ВКАЗАТИ СПОСІБ ВСТАНОВЛЕННЯ, ТОБТО НА ПІДДОН, АБО НА КАХЕЛЬНУ ПІДЛОГУ (ШИРИНА ВІД СЕРЕДНЬОЇ ЛІНІЇ СКЛА). ДИВ. ТЕХ. ІНФОРМАЦІЮ В КІНЦІ ДАНОГО РОЗДІЛУ.
- ФАКТИЧНА ШИРИНА (ВІД СЕРЕДНЬОЇ ЛІНІЇ СКЛА) ДВЕРЕЙ З БІЧНОЮ СТІНКОЮ НА 32 ММ МЕНША, НІЖ ШИРИНА, ЗАЗНАЧЕНА В КОДІ ЗАМОВЛЕННЯ (З ДОПУСКОМ ВІД -6 ДО +10 ММ). ДИВ. ТЕХ. ІНФОРМАЦІЮ В КІНЦІ ДАНОГО РОЗДІЛУ.
- МИ РЕКОМЕНДУЄМО ВСТАНОВИТИ ПОРОГОВУ ПЛАНКУ

Технічна інформація см. стр. 20-21.

Розміри вказані в мм. Ціни в EUR без ПДВ. Замовлення в спеціальному виконанні повернення не підлягають.

ANNEA

SAFETY
GLASS
6 mm



Standard
2000 mm

Maximum
1200 mm

max.
1200 mm

AQUA
PERLE



↑
Пояснення
до піктограм
на внутрішній
стороні
задньої
обкладинки



AN13G + ANT | алюмінію-хром, прозоре скло



AN13G + V.ANE.50 | алюмінію-хром, прозоре скло



КОД ЗАМОВЛЕННЯ ВИ МОЖЕТЕ ЗНАЙТИ У СІРИХ ПОЛЯХ:

AN13 G 0750 50 07 = ANNEA одностворчаті розпашні двері з фіксованою панеллю в одній лінії, петлі зліва, висота 2000 мм, ширина 750 мм, алюміно-хром, прозоре скло

AN13 | ОДНОСТВОРЧАТІ РОЗПАШНІ ДВЕРІ З ФІКСОВАНОЮ ПАНЕЛЛЮ В ОДНІЙ ЛІНІЇ

6 мм безпечне скло | вбудовані петлі з механізмом підйому та опускання | відкривання назовні | магнітні ущільненнякутова розпірка

Стандартні розміри ¹⁾

Стандартні розміри ¹⁾					Тип	Петлі	Ширина	Колір профілю	Скло	
Загальна ширина	Ширина дверного полотна	Ширина отвору	Ширина фікс. частини	Висота	Код	G=зліва D=справа	Розмір	50=алюміно-хром	07=прозоре	
750	503	460	247	2000	AN13	x	0750	50	07	622 €
800	553	510	247	2000	AN13	x	0800	50	07	628 €
900	603	560	297	2000	AN13	x	0900	50	07	647 €
1000	703	660	297	2000	AN13	x	1000	50	07	666 €
1100	753	710	347	2000	AN13	x	1100	50	07	684 €
1200	803	760	397	2000	AN13	x	1200	50	07	703 €

Спеціальні розміри ²⁾

750-1200	по ширині дверей	2000	AN13	x	SM1	50	07	1 042 €
----------	------------------	------	-------------	----------	------------	-----------	-----------	---------

МОНТАЖНИЙ КОМПЛЕКТ ДЛЯ МОНТАЖУ В НИШУ

(необхідний тільки при установці в нішу)

Тип	Колір
Висота дверей	Код
2000	V.ANE.
50	50=алюміно-хром
65 €	

ПОРОГОВА ПЛАНКА ДЛЯ ОПТИМАЛЬНОЇ ГЕРМЕТИЧНОСТІ ⁴⁾

опціональні аксесуари | висота порогової планки 5 мм

Тип	Колір
Довжина	Код
1000	S.ANE.
50	50=алюміно-хром
48 €	

ANT | БІЧНА СТІНКА ПІД КУТОМ 90°

6 мм безпечне скло | кутова розпірка

Стандартні розміри ¹⁾³⁾

Стандартні розміри ¹⁾³⁾		Тип	Ширина	Колір профілю	Скло	
Ширина	Висота	Код	Розмір	50=алюміно-хром	07=прозоре	
700	2000	ANT	0700	50	07	396 €
750	2000	ANT	0750	50	07	410 €
800	2000	ANT	0800	50	07	422 €
900	2000	ANT	0900	50	07	435 €
1000	2000	ANT	1000	50	07	454 €
1200	2000	ANT	1200	50	07	484 €

Спеціальні розміри ²⁾

300 - 1200	2000	ANT	SM1	50	07	700 €
------------	------	------------	------------	-----------	-----------	-------

АКСЕСУАРИ

Стабілізуюча розпірка стіна-скло-Т елемент, алюміно-хром, довжина 1500 мм	SMGTA.50.1500	145 €
Стабілізуюча розпірка стіна-стіна-Т елемент, алюміно-хром, довжина 1500 мм	SMMA.50.1500	119 €

УСТАНОВЧІ РОЗМІРИ

Будівельна готовність ніші після укладання плитки

Установчі розміри піддону - від вертикального облицювання до зовнішнього краю піддону

Будівельна підготовка кахельної підлоги для душової kabini стандартних розмірів

Стандартні розміри

Ширина	1			2	
	Двері в ніші (-17 мм; 0 мм)	Двері (+ бічна стінка в 90°) (-17 мм; 0 мм)	Бічна стінка в 90° (-17 мм; 0 мм)	Двері (+ бічна стінка в 90°) (-7 мм; +10 мм)	Бічна стінка в 90° (-7 мм; +10 мм)
700	-	-	683-700	-	668
750	733-750	733-750	733-750	718	718
800	783-800	783-800	783-800	768	768
900	883-900	883-900	883-900	868	868
1000	983-1000	983-1000	983-1000	968	968
1100	1083-1100	1083-1100	-	1068	-
1200	1183-1200	1183-1200	1183-1200	1168	1168

Спеціальні розміри

напр.: 865	(-7 мм; +10 мм)	(-7 мм; +10 мм)	(-7 мм; +10 мм)	(-7 мм; +10 мм)	(-7 мм; +10 мм)
	858-875	858-875	858-875	865	865

НОТАТКИ

- 1) - У РАЗІ ВСТАНОВЛЕННЯ НА КАХЕЛЬНУ ПІДЛОГУ, НЕОБХІДНО ЗВЕРНУТИ УВАГУ НА РІЗНИЦЮ, МІЖ НОМІНАЛЬНОЮ ТА ДІЙСНОЮ ШИРИНОЮ. ДИВ. ТЕХ. ІНФОРМАЦІЮ В КІНЦІ ДАНОГО РОЗДІЛУ.
- 2) - У ЗАЯВЦІ НЕОБХІДНО ВКАЗАТИ СПОСІБ ВСТАНОВЛЕННЯ, ТОБТО НА ПІДДОН, АБО НА КАХЕЛЬНУ ПІДЛОГУ (ШИРИНА ВІД СЕРЕДНЬОЇ ЛІНІЇ СКЛА). ДИВ. ТЕХ. ІНФОРМАЦІЮ В КІНЦІ ДАНОГО РОЗДІЛУ.
- 3) - ФАКТИЧНА ШИРИНА (ВІД СЕРЕДНЬОЇ ЛІНІЇ СКЛА) ДВЕРЕЙ ІЗ БІЧНОЮ СТІНКОЮ НА 32 ММ МЕНША, НІЖ ШИРИНА, ЗАЗНАЧЕНА В КОДІ ЗАМОВЛЕННЯ (З ДОПУСКОМ ВІД -7 ДО +10 ММ). ДИВ. ТЕХ. ІНФОРМАЦІЮ В КІНЦІ ДАНОГО РОЗДІЛУ.
- 4) - МИ РЕКОМЕНДУЄМО ВСТАНОВИТИ ПОРОГОВУ ПЛАНКУ

! Технічна інформація см. стр. 20-21.

Розміри вказані в мм. Ціни в EUR без ПДВ. Замовлення в спеціальному виконанні повернення не підлягають.

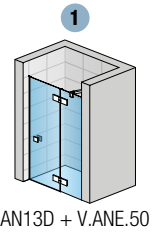

AN13D + V.ANE.50

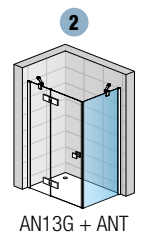
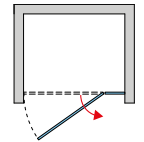

AN13G + ANT

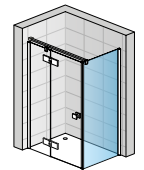

AN13G + ANT + SMGTA.50.1500

ANNEA

SAFETY
GLASS
6 mm



Standard
2000 mm

Maximum
1200 mm

max.
1200 mm

AQUA
PERLE



↑
Пояснення
до піктограм
на внутрішній
стороні
задньої
обкладинки



AN13W + ANTW + SMGTA.50.1500 | алюмінію-хром, прозоре скло



AN13G + V.ANE.50 | алюмінію-хром, прозоре скло



КОД ЗАМОВЛЕННЯ ВИ МОЖЕТЕ ЗНАЙТИ У СІРХ ПОЛЯХ:

AN13W G 0750 50 07 = ANNEA одностворчаті двері з фіксованою стінкою в одній лінії і L-кріпленням, петлі зліва, висота 2000 мм, ширина 750 мм, алюміно-хром, прозоре скло

AN13W | ОДНОСТВОРЧАТІ ДВЕРІ З ФІКСОВАНОЮ СТІНКОЮ В ОДНІЙ ЛІНІЇ І L-КРІПЛЕННЯМ

6 мм безпечне скло | вбудовані петлі з механізмом підйому та опускання | відкривання назовні | магнітні ущільнення | кутова розпірка

Стандартні розміри ¹⁾

Стандартні розміри ¹⁾					Тип	Петлі	Ширина	Колір профілю	Скло	
Загальна ширина	Ширина дверного полотна	Ширина отвору	Ширина фікс. часті	Висота	Код	G=зліва D=справа	Розмір	50=алюміно-хром	07=прозоре	
750	503	460	247	2000	AN13W	x	0750	50	07	716 €
800	553	510	247	2000	AN13W	x	0800	50	07	722 €
900	603	560	297	2000	AN13W	x	0900	50	07	744 €
1000	703	660	297	2000	AN13W	x	1000	50	07	767 €
1100	753	710	347	2000	AN13W	x	1100	50	07	787 €
1200	803	760	397	2000	AN13W	x	1200	50	07	809 €

Спеціальні розміри ²⁾

750-1200	по ширині дверей	2000	AN13W	x	SM1	50	07	1 198 €
----------	------------------	------	--------------	---	------------	-----------	-----------	---------

МОНТАЖНИЙ КОМПЛЕКТ ДЛЯ МОНТАЖУ В НИШУ

(необхідний тільки при установці в нішу)

Тип	Колір
Висота дверей	Код
2000	V.ANE.
50	50=алюміно-хром
65 €	

ПОРОГОВА ПЛАНКА ДЛЯ ОПТИМАЛЬНОЇ ГЕРМЕТИЧНОСТІ ⁴⁾

опціональні аксесуари | висота порогової планки 5 мм

Тип	Колір
Довжина	Код
1000	S.ANE.
50	50=алюміно-хром
48 €	

ANTW | БІЧНА СТІНКА ПІД КУТОМ 90° С L-КРЕПЕЖОМ

6 мм безпечне скло | кутова розпірка

Стандартні розміри ^{1) 3)}

Стандартні розміри ^{1) 3)}		Тип	Ширина	Колір профілю	Скло	
Ширина	Висота	Код	Розмір	50=алюміно-хром	07=прозоре	
700	2000	ANTW	0700	50	07	436 €
750	2000	ANTW	0750	50	07	452 €
800	2000	ANTW	0800	50	07	465 €
900	2000	ANTW	0900	50	07	479 €
1000	2000	ANTW	1000	50	07	500 €
1200	2000	ANTW	1200	50	07	533 €

Спеціальні розміри ²⁾

300 - 1200	2000	ANTW	SM1	50	07	771 €
------------	------	-------------	------------	-----------	-----------	-------

АКСЕСУАРИ

Стабілізуюча розпірка стіна-скло-T елемент, алюміно-хром, довжина 1500 мм

SMGTA.50.1500 145 €

Стабілізуюча розпірка стіна-стіна-T елемент, алюміно-хром, довжина 1500 мм

SMMA.50.1500 119 €

УСТАНОВЧІ РОЗМІРИ

Будівельна готовність ніші після укладання плитки

Установчі розміри піддону - від вертикального облицювання до зовнішнього краю піддону

Будівельна підготовка кахельної підлоги для душової kabіни стандартних розмірів

Стандартні розміри

Ширина	1		2		Встановлення на кахельну підлогу (середня лінія скла)	
	Двері в ніші (-5 мм; +5 мм)	Двері (+ бічна стінка в 90°) (-5 мм; +5 мм)	Бічна стінка в 90° (-5 мм; +5 мм)	Двері (+ бічна стінка в 90°) (-5 мм; +5 мм)	Бічна стінка в 90° (-5 мм; +5 мм)	
700	-	-	695-705	-	678	
750	745-755	745-755	745-755	728	728	
800	795-805	795-805	795-805	778	778	
900	895-905	895-905	895-905	878	878	
1000	995-1005	995-1005	995-1005	978	978	
1100	1095-1105	1095-1105	-	1078	-	
1200	1195-1205	1195-1205	1195-1205	1178	1178	

Спеціальні розміри

напр.: 865	(-5 мм; +5 мм)	(-5 мм; +5 мм)	(-5 мм; +5 мм)	(-5 мм; +5 мм)	(-5 мм; +5 мм)	875
------------	----------------	----------------	----------------	----------------	----------------	-----

НОТАТКИ

1) - У РАЗІ ВСТАНОВЛЕННЯ НА КАХЕЛЬНУ ПІДЛОГУ, НЕОБХІДНО ЗВЕРНУТИ УВАГУ НА РІЗНИЦЮ, МІЖ НОМІНАЛЬНОЮ ТА ДІЙНОЮ ШИРИНОЮ. ДИВ. ТЕХ. ІНФОРМАЦІЮ В КІНЦІ ДАНОГО РОЗДІЛУ.

2) - У ЗАЯВЦІ НЕОБХІДНО ВКАЗАТИ СПОСІБ ВСТАНОВЛЕННЯ, ТОБТО НА ПІДДОН, АБО НА КАХЕЛЬНУ ПІДЛОГУ (ШИРИНА ВІД СЕРЕДНЬОЇ ЛІНІЇ СКЛА). ДИВ. ТЕХ. ІНФОРМАЦІЮ В КІНЦІ ДАНОГО РОЗДІЛУ.

3) - ФАКТИЧНА ШИРИНА (ВІД СЕРЕДНЬОЇ ЛІНІЇ СКЛА) ДВЕРЕЙ З БІЧНОЮ СТІНКОЮ НА 32 ММ МЕНША, НІЖ ШИРИНА, ЗАЗНАЧЕНА В КОДІ ЗАМОВЛЕННЯ (З ДОПУСКОМ ВІД -5 ДО +5 ММ). ДИВ. ТЕХ. ІНФОРМАЦІЮ В КІНЦІ ДАНОГО РОЗДІЛУ.

4) - МИ РЕКОМЕНДУЄМО ВСТАНОВИТИ ПОРОГОВУ ПЛАНКУ

! Технічна інформація см. стр. 20-21.

Розміри вказані в мм. Ціни в EUR без ПДВ. Замовлення в спеціальному виконанні повернення не підлягають.

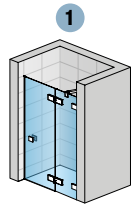

AN13WD + V.ANE.50

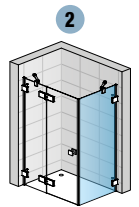
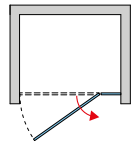

AN13WG + ANTW

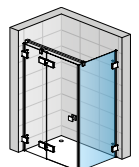

AN13WG + ANTW + SMGTA.50.1500

ANNEA

SAFETY
GLASS
6 mm



Standard
2000 mm

Maximum
1000 mm

AQUA
PERLE



↑
Пояснення
до піктограм
на внутрішній
стороні
задньої
обкладинки



AN1CG + AN1CD | алюмінію-хром, прозоре скло



КОД ЗАМОВЛЕННЯ ВИ МОЖЕТЕ ЗНАЙТИ У СІРІХ ПОЛЯХ:

AN1C G 0750 50 07 = ANNEA кутова душова кабіна, ліва частина, висота 2000 мм, ширина 750 мм, алюміно-хром, прозоре скло

AN1C G+D | КУТОВА ДУШОВА КАБІНА З РОЗПАШНИМИ ДВЕРИМА

6 мм безпечне скло | вбудовані петлі з механізмом підйому та опускання | відкривання назовні | магнітні ущільнення

Стандартні розміри - ЦІНА ЗА 1 СТОРОНУ ^{1) 3) 4)}

Стандартні розміри			Тип	Частина	Ширина	Колір профілю	Скло	
Ширина	Ширина отвору	Висота	Код	G=ліва D=права	Розмір	50=алюміно-хром	07=прозоре	
700	866	2000	AN1C	x	0700	50	07	598 €
750	937	2000	AN1C	x	0750	50	07	609 €
800	1007	2000	AN1C	x	0800	50	07	617 €
900	1149	2000	AN1C	x	0900	50	07	641 €
1000	1290	2000	AN1C	x	1000	50	07	660 €

Спеціальні розміри - ЦІНА ЗА 1 СТОРОНУ ^{2) 4)}

700 - 1000	по ширині дверей	2000	AN1C	x	SM1	50	07	703 €
------------	------------------	------	------	---	-----	----	----	-------

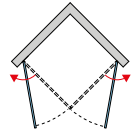
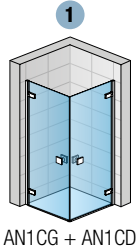

ПОРОГОВА ПЛАНКА ДЛЯ ОПТИМАЛЬНОЇ ГЕРМЕТИЧНОСТІ ⁵⁾

опціональні аксесуари | висота порогової планки 5 мм

		Тип	Колір профілю	
	Довжина	Код	50=алюміно-хром	
	1000	S.ANE.	50	48 €

УСТАНОВЧІ РОЗМІРИ

Установчі розміри піддону - від вертикального облицювання до зовнішнього краю піддону

Будівельна підготовка кахельної підлоги для душової кабіни стандартних розмірів

Стандартні розміри

1

Встановлення на кахельну підлогу (середня лінія скла)

Ширина	Кутова душова кабіна (-14 мм; +2 мм)	Кутова душова кабіна (-6 мм; +10 мм)
700	686-702	668
750	736-752	718
800	786-802	768
900	886-902	868
1000	996-1002	968

Спеціальні розміри

(-3 мм; +13 мм)

(-6 мм; 10 мм)

напр.: 865

862-878

865

НОТАТКИ

- 1) - У РАЗІ ВСТАНОВЛЕННЯ НА КАХЕЛЬНУ ПІДЛОГУ, НЕОБХІДНО ЗВЕРНУТИ УВАГУ НА РІЗНИЦЮ, МІЖ НОМІНАЛЬНОЮ ТА ДІЙСНОЮ ШИРИНОЮ. ДИВ. ТЕХ. ІНФОРМАЦІЮ В КІНЦІ ДАНОГО РОЗДІЛУ.
- 2) - У ЗАЯВЦІ НЕОБХІДНО ВКАЗАТИ СПОСІБ ВСТАНОВЛЕННЯ, ТОБТО НА ПІДДОН, АБО НА КАХЕЛЬНУ ПІДЛОГУ (ШИРИНА ВІД СЕРЕДНЬОЇ ЛІНІЇ СКЛА). ДИВ. ТЕХ. ІНФОРМАЦІЮ В КІНЦІ ДАНОГО РОЗДІЛУ.
- 3) - ФАКТИЧНА ШИРИНА (ВІД СЕРЕДНЬОЇ ЛІНІЇ СКЛА) НА 32 ММ МЕНША, НІЖ ШИРИНА, ЗАЗНАЧЕНА В КОДІ ЗАМОВЛЕННЯ З СТАНДАРТНИМИ РОЗМІРАМИ (З ДОПУСКОМ ВІД -6 ДО +10 ММ). ДИВ. ТЕХ. ІНФОРМАЦІЮ В КІНЦІ ДАНОГО РОЗДІЛУ.
- 4) - КУТОВА ДУШОВА КАБІНА СКЛАДАЄТЬСЯ З ПРАВОЇ І ЛІВОЇ ЧАСТИН.
- 5) - МИ РЕКОМЕНДУЄМО ВСТАНОВИТИ ПОРОГОВУ ПЛАНКУ

! Технічна інформація см. стр. 20-21.

Розміри вказані в мм. Ціни в EUR без ПДВ. Замовлення в спеціальному виконанні поверненню не підлягають.

ANNEA

SAFETY
GLASS
6 mm



Standard
2000 mm

Maximum
1200 mm

AQUA
PERLE



↑
Пояснення
до піктограм
на внутрішній
стороні
задньої
обкладинки



AN13G + AN13D | алюміно-хром, прозоре скло



КОД ЗАМОВЛЕННЯ ВИ МОЖЕТЕ ЗНАЙТИ У СІРХ ПОЛЯХ:

AN13 G 0750 50 07 = ANNEA одностворчаті розпашні двері з фіксованою панеллю, ліва частина, висота 2000 мм, ширина 750 мм, алюмінію-хром, прозоре скло

AN13 G+D | КУТОВА ДУШОВА КАБІНА З ДВОСТВОРЧАТИМИ РОЗПАШНИМИ ДВЕРИМА І ВИРІВНЮЮЧИМ ПРОФІЛЕМ

6 мм безпечне скло | вбудовані петлі з механізмом підйому та опускання | відкривання назовні | магнітні ущільнення | 2 кутові розпірки

Стандартні розміри - ЦІНА ЗА 1 СТОРОНУ ^{1) 3) 4)}

Стандартні розміри - ЦІНА ЗА 1 СТОРОНУ ^{1) 3) 4)}					Тип	Частина	Ширина	Колір профілю	Скло	
Ширина	Ширина дверного полотна	Ширина отвору	Ширина фікс. частини	Висота	Код	G=ліва D=права	Розмір	50=алюмінію-хром	07=прозоре	
750	503	670	247	2000	AN13	x	0750	50	07	622 €
800	553	740	247	2000	AN13	x	0800	50	07	628 €
900	603	810	297	2000	AN13	x	0900	50	07	647 €
1000	703	950	297	2000	AN13	x	1000	50	07	666 €
1100	753	1020	347	2000	AN13	x	1100	50	07	684 €
1200	803	1090	397	2000	AN13	x	1200	50	07	703 €

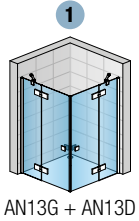

AN13G + AN13D

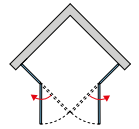

Спеціальні розміри - ЦІНА ЗА 1 СТОРОНУ ^{2) 4)}

750-1200	по ширині дверей	2000	AN13	x	SM1	50	07	1 042 €
----------	------------------	------	------	---	-----	----	----	---------

ПОРОГОВА ПЛАНКА ДЛЯ ОПТИМАЛЬНОЇ ГЕРМЕТИЧНОСТІ ⁵⁾

опціональні аксесуари | висота порогової планки 5 мм

		Тип	Колір профілю
	Довжина	Код	50=алюмінію-хром
	1000	S.ANE.	50

УСТАНОВЧІ РОЗМІРИ

Установчі розміри піддону - від вертикального облицювання до зовнішнього краю піддону

Будівельна підготовка кахельної підлоги для душової kabіни стандартних розмірів

Стандартні розміри

1

Встановлення на кахельну підлогу (середня лінія скла)

Ширина	Кутова душова kabіна (-17 мм; 0 мм)	Кутова душова kabіна (-7 мм; +10 мм)
	750	733-750
800	783-800	768
900	883-900	868
1000	983-1000	968
1100	1083-1100	1068
1200	1183-1200	1168
Спеціальні розміри	(-7 мм; +10 мм)	(-7 мм; +10 мм)
напр.: 865	858-875	865

НОТАТКИ

- 1) - У РАЗІ ВСТАНОВЛЕННЯ НА КАХЕЛЬНУ ПІДЛОГУ, НЕОБХІДНО ЗВЕРНУТИ УВАГУ НА РІЗНИЦЮ, МІЖ НОМІНАЛЬНОЮ ТА ДІЙСНОЮ ШИРИНОЮ. ДИВ. ТЕХ. ІНФОРМАЦІЮ В КІНЦІ ДАНОГО РОЗДІЛУ.
- 2) - У ЗАЯВЦІ НЕОБХІДНО ВКАЗАТИ СПОСІБ ВСТАНОВЛЕННЯ, ТОБТО НА ПІДДОН, АБО НА КАХЕЛЬНУ ПІДЛОГУ (ШИРИНА ВІД СЕРЕДНЬОЇ ЛІНІЇ СКЛА). ДИВ. ТЕХ. ІНФОРМАЦІЮ В КІНЦІ ДАНОГО РОЗДІЛУ.
- 3) - ФАКТИЧНА ШИРИНА (ВІД СЕРЕДНЬОЇ ЛІНІЇ СКЛА) НА 32 ММ МЕНША, НІЖ ШИРИНА, ЗАЗНАЧЕНА В КОДІ ЗАМОВЛЕННЯ З СТАНДАРТНИМИ РОЗМІРАМИ (З ДОПУСКОМ ВІД -5 ДО +5 ММ). ДИВ. ТЕХ. ІНФОРМАЦІЮ В КІНЦІ ДАНОГО РОЗДІЛУ.
- 4) - КУТОВА ДУШОВА КАБІНА СКЛАДАЄТЬСЯ З ПРАВОЇ І ЛІВОЇ ЧАСТИН.
- 5) - МИ РЕКОМЕНДУЄМО ВСТАНОВИТИ ПОРОГОВУ

! Технічна інформація см. стр. 20-21.

Розміри вказані в мм. Ціни в EUR без ПДВ. Замовлення в спеціальному виконанні поверненню не підлягають.

ANNEA

SAFETY
GLASS
6 mm



Standard
2000 mm

Maximum
1200 mm

AQUA
PERLE



↑
Пояснення
до піктограм
на внутрішній
стороні
задньої
обкладинки



AN13WG + AN13WD | алюміно-хром, прозоре скло



КОД ЗАМОВЛЕННЯ ВИ МОЖЕТЕ ЗНАЙТИ У СІРІХ ПОЛЯХ:

AN13W G 0750 50 07 = ANNEA одностворчаті розпашні двері з фіксованою панеллю з L-кріпленням, ліва частина, висота 2000 мм, ширина 750 мм, алюміно-хром, прозоре скло

AN13W G+D | КУТОВА ДУШОВА КАБІНА З ДВОСТВОРЧАТИМИ ДВЕРИМА З L-КРІПЛЕННЯМ

6 мм безпечне скло | вбудовані петлі з механізмом підйому та опускання | відкривання назовні | магнітні ущільнення | 2 кутові розпірки

Стандартні розміри - ЦІНА ЗА 1 СТОРОНУ ^{1) 3) 4)}

Стандартні розміри - ЦІНА ЗА 1 СТОРОНУ ^{1) 3) 4)}					Тип	Частина	Ширина	Колір профілю	Скло	
Ширина	Ширина дверного полотна	Ширина отвору	Ширина фікс. частини	Висота	Код	G=ліва D=права	Розмір	50=алюміно-хром	07=прозоре	
750	503	670	247	2000	AN13W	x	0750	50	07	716 €
800	553	740	247	2000	AN13W	x	0800	50	07	722 €
900	603	810	297	2000	AN13W	x	0900	50	07	744 €
1000	703	950	297	2000	AN13W	x	1000	50	07	767 €
1100	753	1020	347	2000	AN13W	x	1100	50	07	787 €
1200	803	1090	397	2000	AN13W	x	1200	50	07	809 €

Спеціальні розміри - ЦІНА ЗА 1 СТОРОНУ ^{2) 4)}

750-1200	по ширині дверей	2000	AN13W	x	SM1	50	07	1 198 €
----------	------------------	------	-------	---	-----	----	----	---------

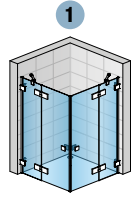

AN13WVG + AN13WD

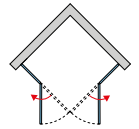

ПОРОГОВА ПЛАНКА ДЛЯ ОПТИМАЛЬНОЇ ГЕРМЕТИЧНОСТІ ⁵⁾

опціональні аксесуари | висота порогової планки 5 мм

		Тип	Колір профілю
	Довжина (мм)	Код	50=алюміно-хром
	1000	S.ANE.	50

УСТАНОВЧІ РОЗМІРИ

Установчі розміри піддону - від вертикального облицювання до зовнішнього краю піддону

Будівельна підготовка кахельної підлоги для душової kabіни стандартних розмірів

Стандартні розміри	1	Встановлення на кахельну підлогу (середня лінія скла)
Ширина	Кутова душова kabіна (-5 мм; +5 мм)	Кутова душова kabіна (-5 мм; +5 мм)
750	745-755	728
800	795-805	778
900	895-905	878
1000	995-1005	978
1100	1095-1105	1078
1200	1195-1205	1178
Спеціальні розміри	(-5 мм; +5 мм)	(-5 мм; +5 мм)
напр.: 865	860-870	975

НОТАТКИ

- 1) - У РАЗІ ВСТАНОВЛЕННЯ НА КАХЕЛЬНУ ПІДЛОГУ, НЕОБХІДНО ЗВЕРНУТИ УВАГУ НА РІЗНИЦЮ, МІЖ НОМІНАЛЬНОЮ ТА ДІЙСНОЮ ШИРИНОЮ. ДИВ. ТЕХ. ІНФОРМАЦІЮ В КІНЦІ ДАНОГО РОЗДІЛУ.
- 2) - У ЗАЯВЦІ НЕОБХІДНО ВКАЗАТИ СПОСІБ ВСТАНОВЛЕННЯ, ТОБТО НА ПІДДОН, АБО НА КАХЕЛЬНУ ПІДЛОГУ (ШИРИНА ВІД СЕРЕДНЬОЇ ЛІНІЇ СКЛА). ДИВ. ТЕХ. ІНФОРМАЦІЮ В КІНЦІ ДАНОГО РОЗДІЛУ.
- 3) - ФАКТИЧНА ШИРИНА (ВІД СЕРЕДНЬОЇ ЛІНІЇ СКЛА) НА 32 ММ МЕНША, НІЖ ШИРИНА, ЗАЗНАЧЕНА В КОДІ ЗАМОВЛЕННЯ З СТАНДАРТНИМИ РОЗМІРАМИ (З ДОПУСКОМ ВІД -5 ДО +5 ММ). ДИВ. ТЕХ. ІНФОРМАЦІЮ В КІНЦІ ДАНОГО РОЗДІЛУ.
- 4) - КУТОВА ДУШОВА КАБІНА СКЛАДАЄТЬСЯ З ПРАВОЇ І ЛІВОЇ ЧАСТИН.
- 5) - МИ РЕКОМЕНДУЄМО ВСТАНОВИТИ ПОРОГОВУ

! Технічна інформація см. стр. 20-21.

Розміри вказані в мм. Ціни в EUR без ПДВ. Замовлення в спеціальному виконанні поверненню не підлягають.

ANNEA

SAFETY
GLASS
6 mm



Standard
2000 mm

Maximum
1000 mm

500
550mm

AQUA
PERLE



↑
Пояснення
до піктограм
на внутрішній
стороні
задньої
обкладинки



ANR55 | алюміно-хром, прозоре скло

КОД ЗАМОВЛЕННЯ ви можете знайти у СІРІХ ПОЛЯХ:

ANR 55 090 50 07 = ANNEA напівкругла душова кабіна, висота 2000 мм, ширина 900 мм, алюмініо-хром, прозоре скло

**ANR | НАПІВКРУГЛА ДУШОВА КАБІНА З ДВОСТВОРЧАТИМИ РОЗПАШНИМИ ДВЕРИМА ТА ВИРІВНЮЮЧИМ ПРОФІЛЕМ**

6 мм безпечне скло | вбудовані петлі з механізмом підйому та опускання | відкривання назовні | магнітні ущільнення | 2 кутові розпірки

Стандартні розміри ^{1) 3)}

				Тип	Радіус	Ширина	Колір профілю	Скло		
Ширина А	Ширина отвору	Ширина фікс. стінок В	Висота	Код	50=500 мм 55=550 мм	Розмір	50=алюмініо-хром	07=прозоре		
800	810	197	2000	ANR	xx	080	50	07	1 317 €	
900	810	297	2000	ANR	xx	090	50	07	1 342 €	
1000	810	397	2000	ANR	xx	100	50	07	1 360 €	

Спеціальні розміри ²⁾

800 - 1000	по ширині дверей	2000	ANR	xx	SM1	50	07	1 604 €	
------------	------------------	------	-----	----	-----	----	----	---------	--

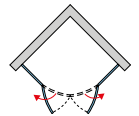
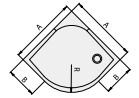
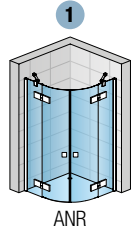
**ПОРОГОВА ПЛАНКА ДЛЯ ОПТИМАЛЬНОЇ ГЕРМЕТИЧНОСТІ** ⁵⁾

опціональні аксесуари | висота порогової планки 5 мм

		Тип	Радіус	Колір профілю		
Довжина	Код	50=500 мм 55=550 мм	50=алюмініо-хром			
1000	S.ANR	xx.	50	84 €		

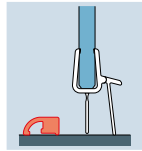
**УСТАНОВЧІ РОЗМІРИ**

Установчі розміри піддону - від вертикального облицювання до зовнішнього краю піддону

Будівельна підготовка кахельної підлоги для душової кабіни стандартних розмірів

Стандартні розміри

		1	Встановлення на кахельну підлогу (середня лінія скла)
Ширина	Напівкругла душова кабіна (-17 мм; 0 мм)	Напівкругла душова кабіна (-7 мм; +10 мм)	
800	783-800	767	
900	883-900	867	
1000	983-1000	967	

Спеціальні розміри

напр.: 865	(-7 мм; +10 мм)	(-7 мм; +10 мм)	865
------------	-----------------	-----------------	-----

НОТАТКИ

- 1) - у разі встановлення на кахельну підлогу, необхідно звернути увагу на різницю, між номінальною та дійсною шириною. див. тех. інформацію в кінці даного розділу.
- 2) - у заявці необхідно вказати спосіб встановлення, тобто на піддон, або на кахельну підлогу (ширина від середньої лінії скла). див. тех. інформацію в кінці даного розділу.
- 3) - фактична ширина (від середньої лінії скла) на 33 мм менша, ніж ширина, зазначена в кодї замовлення (з допуском від -7 до +10 мм). див. тех. інформацію в кінці даного розділу.
- 4) - ми рекомендуємо встановити порогову планку

Технічна інформація см. стр. 20-21.

Розміри вказані в мм. Ціни в EUR без ПДВ. Замовлення в спеціальному виконанні поверненню не підлягають.

ANNEA | ЩО НЕОБХІДНО ЗНАТИ

ДИЗАЙН

Подвійні елегантні хромовані петлі (фото 1, 2)

- відкриття назовні



Стильна хромована ручка (фото 3)

Елегантний вирівнюючий профіль (фото 4)

- простий монтаж



Стійкість (фото 5)

- Кутові розпірки виготовлені з хромованої високоякісної латуні та забезпечують оптимальну стабільність фіксованих стінок.



Настінне кріплення (6)

- настінне кріплення для AN13W та ANTW
- Кріплення скла за допомогою двох елементів фурнітури (настінних кронштейнів) у конструкції, що підходить до петель.



ТЕХНОЛОГІЯ ТА ДИЗАЙН



Стійкість (фото 1,2)

- Стабілізаційні розпірки виготовлені з хромованої високоякісної латуні та забезпечують оптимальну стабільність фіксованих стінок.



Вбудовані петлі з механізмом підйому та опускання (фото 3)

- спрощує відчинення дверей
- механізм підйому та опускання знижує знос ущільнювачів
- оптимальна безпека забезпечується завдяки спеціальному гвинту



Компактний вирівнюючий профіль (фото 4, 5)

- дозволяє здійснити регулювання фіксованих стінок до 15 мм
- простий монтаж



Порогова планка (фото 6, 7)

- дозволяє покращити герметичність
- додаткова опція

ДВЕРІ З БІЧНОЮ СТІНКОЮ, КУТОВА ДУШОВА КАБІНА - ВСТАНОВЛЕННЯ НА ПІДДОН

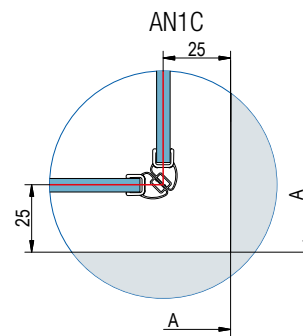
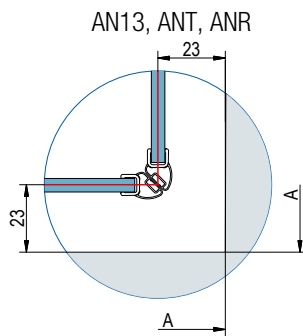
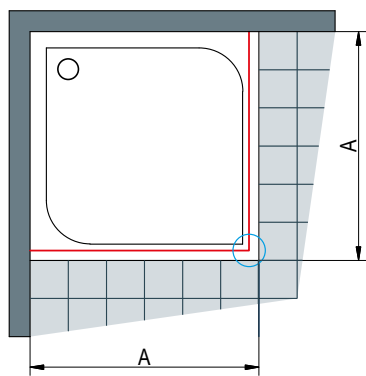

A | відстань, виміряна від стіни до зовнішньої межі піддону

При установці на душовий піддон відступ становить 23 мм (AN13, ANT, ANR) або 25 мм (AN1C).

ДВЕРІ З БІЧНОЮ СТІНКОЮ, КУТОВА ДУШОВА КАБІНА - ВСТАНОВЛЕННЯ НА КАХЕЛЬНУ ПІДЛОГУ

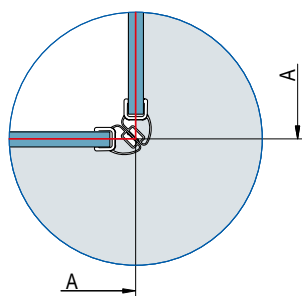
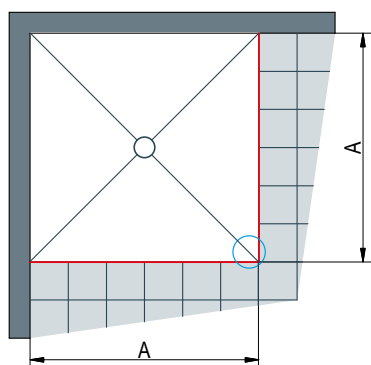

A | відстань, виміряна від стіни до середньої лінії скла

При встановленні на кахельну підлогу відступ не вказується

Будівельна підготовка кахельної підлоги для встановлення душових кабін стандартних розмірів

Стандартна ширина	Ширина A = середня лінія скла	
	AN1C/AN13/ANT	AN13W/ANTW
700	668	-
750	718	728
800	768	778
900	868	878
1000	968	978
1100	-	1078
1200	-	1178

Фактична ширина стандартної душової kabіни відповідає ширині **A** (розмір від середньої лінії скла), з допуском від:
 -6 мм +10 мм (AN1C)
 -7 мм +10 мм (AN13/ANT)
 -5 мм +5 мм (AN13W/ANTW)

НАПІВКРУГЛА ДУШОВА КАБІНА - ВСТАНОВЛЕННЯ НА КАХЕЛЬНУ ПІДЛОГУ

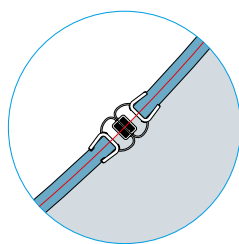
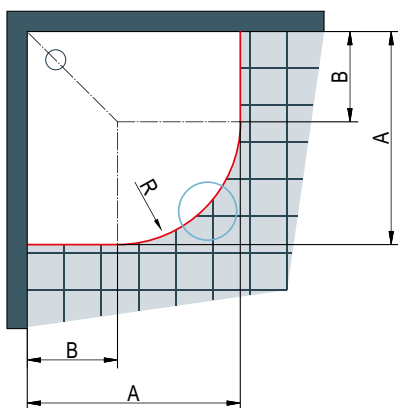

A | відстань, виміряна від стіни до середньої лінії скла

Будівельна підготовка кахельної підлоги для встановлення душових кабін стандартних розмірів

Напівкругла душова kabіна радіусом 500 мм

Стандартна ширина	Ширина A = середня лінія скла	Ширина B радіус R500
900	867 x 867	390
1000	967 x 967	490

R478: Радіус на середину скла півкола з номінальним радіусом 500 мм

Напівкругла душова kabіна радіусом 550 мм

Стандартна ширина	Ширина A = середня лінія скла	Ширина B радіус R550
900	867 x 867	340
1000	967 x 967	440

R538: Радіус на середину скла півкола з номінальним радіусом 550 мм

Фактична ширина стандартних душових кабін відповідає ширині **A** (виміряна від середньої лінії скла) з допуском - від -7 мм +10 мм.

При встановленні на кахельну підлогу відступ не вказується.

При установці на кахельну підлогу необхідно вказати радіус: R478 або R528 (див.табличку праворуч).

Стандартні розміри можуть бути використані тільки якщо вони відповідають ширині **A** в таблиці праворуч, інакше необхідний спеціальний розмір.

ПЛАСТИКОВІ УЩІЛЬНЕННЯ

Будь ласка, вкажіть код дверей під час замовлення пластикових ущільнень.

42352.KD.2000

Вертикальні магнітні ущільнення 90° для скла завтовшки 6 мм

Тип	Довжина	Ціна за пару
Код	(мм)	
42352.KD.	2000	73 €



51406.KD.2000

Вертикальне магнітне ущільнення для скла завтовшки 6 мм

Тип	Довжина	Ціна за 1 шт.
Код	(мм)	
51406.KD.	2000	42 €



42356.KD.2000

Вертикальні магнітні ущільнення 180° для скла завтовшки 6 мм

Тип	Довжина	Ціна за пару
Код	(мм)	
42356.KD.	2000	73 €



52203.KD.1000

Горизонтальне магнітне ущільнення для скла завтовшки 6 мм

Тип	Довжина	Ціна за 1 шт.
Код	(мм)	
52203.KD.	1000	42 €



ДОДАТКОВІ ПРОФІЛІ

АСА1

Нарощуючий профіль: Діапазон регулювання до 25 мм (тільки для моделей AN13, ANT, ANR)

Тип	Колір профілю	Висота	Ціна
Код	50=алюміно-хром	(мм)	
АСА1	.50.	2000	78 €

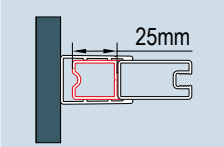

СТАБІЛІЗУЮЧІ РОЗПІРКИ

Опис	Тип	Колір профілю	Довжина	Ціна
Стабілізуюча розпірка, зміна довжини на замовлення стіна-скло	СМГА	.50.	1500	100 €
Стабілізуюча розпірка, зміна довжини на замовлення стіна-скло+Т елемент	СМГТА	.50.	1500	145 €
Стабілізуюча розпірка, зміна довжини на замовлення стіна-стіна+Т елемент	СММА	.50.	1500	119 €

ПРОФІЛЬ ЕРВ - ВСТАНОВЛЕННЯ НА КАХЕЛЬНУ ПІДЛОГУ

AN13 + ANT

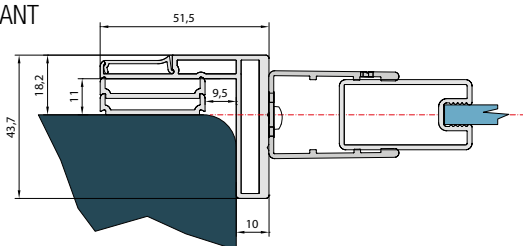

AN1C

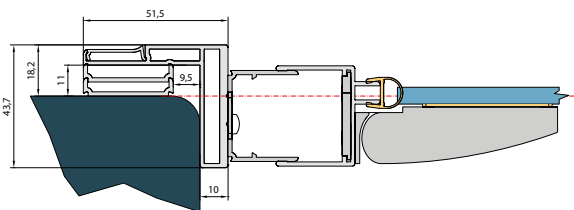

ПРОФІЛЬ 50012 AN13/ANT

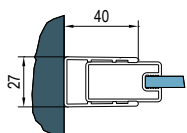

ПРОФІЛЬ 50418 V.ANE

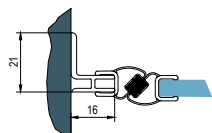

ПРОФІЛЬ 50445 AN13/ANT

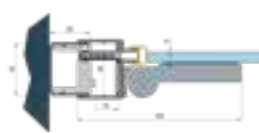

L-КРИПЛЕННЯ AN13W/ANTW

