

# O.NOVO

Санітарна кераміка

• Профі сегмент

[PRO.VILLEROY-BOCH.COM/TECHNICALDRAWINGS](http://PRO.VILLEROY-BOCH.COM/TECHNICALDRAWINGS)



## Кольори кераміки



01 = White Alpin



R1 = White Alpin  
CeramicPlus



R3 = Pergamon  
CeramicPlus



T2 = White  
Alpin AntiBac  
CeramicPlus

# O.NOVO

€ без ПДВ

Зареєстрований дизайн

Змішувачі та дозатори для рідкого мила замовляються окремо

## РАКОВИНА

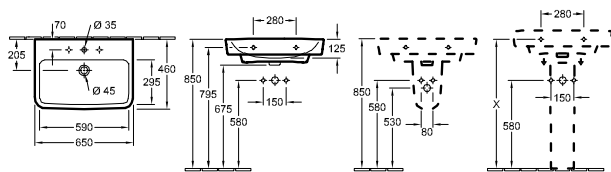

Номер артикулу	Опис		01	plus R1	plus R3	plus T2		шт/ пан.	кр/ шт.
4A41 65 XX	650 x 460 мм	AntiBac	190,-	287,-	-	358,-	-	14	20,5
4A41 66 XX	650 x 460 мм	AntiBac	190,-	287,-	-	358,-	-	14	20,5
4A41 67 XX	650 x 460 мм	AntiBac	235,-	332,-	-	403,-	-	14	20,5
4A41 68 XX	650 x 460 мм	AntiBac	235,-	332,-	-	403,-	-	14	20,5

настінний монтаж, злив по центру

Для додаткової інформації про відповідні клапани, дивіться стор 382-385

Зверніть увагу: з моделями без переливу повинен використовуватися незапірний донний клапан

5265 00 XX	П'ЄДЕСТАЛ		166,-	263,-	-	-	-	56	7,94
5266 00 XX	НАПІВП'ЄДЕСТАЛ комплект кріплення входить до комплекту постачання		121,-	218,-	241,-	-	-	40	7,6
9221 49 00	ІНСТАЛЯЦІЙНА СИСТЕМА ДЛЯ РАКОВИНИ 525 x 1120 x 75 мм Інші моделі ViConnect дивіться на стор. 367-381		-	-	-	-	223,-	10	8,05

## РАКОВИНА

врізний / настільний варіант

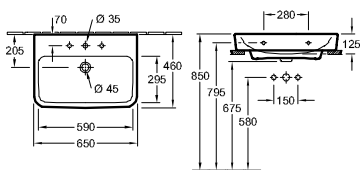

Номер артикулу	Опис		01	plus R1	plus R3	plus T2		шт/ пан.	кр/ шт.
4A41 KG XX	650 x 460 мм	AntiBac	216,-	313,-	-	383,-	-	10	20,3
4A41 KL XX	650 x 460 мм	AntiBac	216,-	313,-	-	383,-	-	10	20,3
4A41 KJ XX	650 x 460 мм	AntiBac	261,-	358,-	-	428,-	-	10	20,3
4A41 KF XX	650 x 460 мм	AntiBac	261,-	358,-	-	428,-	-	10	20,3

настінний монтаж, задня та нижня сторона шліфовані, злив по центру, вклоч. інструкцію з встановлення, вклоч. шаблон

Для додаткової інформації про відповідні клапани, дивіться стор 382-385

Зверніть увагу: з моделями без переливу повинен використовуватися незапірний донний клапан

9221 49 00	ІНСТАЛЯЦІЙНА СИСТЕМА ДЛЯ РАКОВИНИ 525 x 1120 x 75 мм Інші моделі ViConnect дивіться на стор. 367-381		-	-	-	-	223,-	10	8,05
------------	--	--	---	---	---	---	-------	----	------

XX = потрібно вказати код кольору

01 = White Alpin, R1 = White Alpin CeramicPlus, R3 = Pergamon CeramicPlus, T2 = White Alpin AntiBac CeramicPlus

# O.NOVO

€ без ПДВ

Зареєстрований дизайн

Змішувачі та дозатори для рідкого мила замовляються окремо

## РАКОВИНА

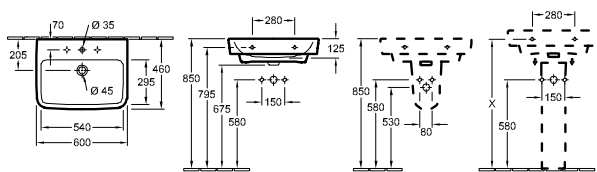

Номер артикулу	Опис		01	plus R1	plus R3	plus T2		шт/ пап.	кр/ шт.
4A41 60 XX	600 x 460 мм	AntiBac	152,-	249,-	-	319,-	-	16	18,6
4A41 61 XX	600 x 460 мм	AntiBac	152,-	249,-	-	319,-	-	16	18,6
4A41 62 XX	600 x 460 мм	AntiBac	197,-	294,-	-	364,-	-	16	18,6
4A41 63 XX	600 x 460 мм	AntiBac	197,-	294,-	-	364,-	-	16	18,6

настінний монтаж, злив по центру

Для додаткової інформації про відповідні клапани, дивіться стор 382-385

Зверніть увагу: з моделями без переливу повинен використовуватися незапірний донний клапан

5265 00 XX	П'ЄДЕСТАЛ		166,-	263,-	-	-	-	56	7,94
5266 00 XX	НАПІВП'ЄДЕСТАЛ комплект кріплення входить до комплекту постачання		121,-	218,-	241,-	-	-	40	7,6
9221 49 00	ІНСТАЛЯЦІЙНА СИСТЕМА ДЛЯ РАКОВИНИ 525 x 1120 x 75 мм Інші моделі ViConnect дивіться на стор. 367-381		-	-	-	-	223,-	10	8,05

## РАКОВИНА

врізний / настільний варіант

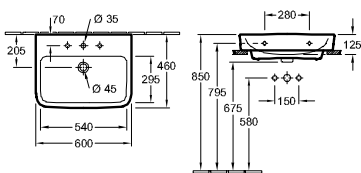

Номер артикулу	Опис		01	plus R1	plus R3	plus T2		шт/ пап.	кр/ шт.
4A41 6G XX	600 x 460 мм	AntiBac	177,-	274,-	-	345,-	-	10	18,9
4A41 6L XX	600 x 460 мм	AntiBac	177,-	274,-	-	345,-	-	10	18,9
4A41 6J XX	600 x 460 мм	AntiBac	222,-	319,-	-	390,-	-	10	18,9
4A41 6F XX	600 x 460 мм	AntiBac	222,-	319,-	-	390,-	-	10	18,9

настінний монтаж, задня та нижня сторона шліфовані, злив по центру, вклоч. інструкцію з встановлення, вклоч. шаблон

Для додаткової інформації про відповідні клапани, дивіться стор 382-385

Зверніть увагу: з моделями без переливу повинен використовуватися незапірний донний клапан

9221 49 00	ІНСТАЛЯЦІЙНА СИСТЕМА ДЛЯ РАКОВИНИ 525 x 1120 x 75 мм Інші моделі ViConnect дивіться на стор. 367-381		-	-	-	-	223,-	10	8,05
------------	--	--	---	---	---	---	-------	----	------

XX = потрібно вказати код кольору

01 = White Alpin, R1 = White Alpin CeramicPlus, R3 = Pergamon CeramicPlus, T2 = White Alpin AntiBac CeramicPlus

# O.NOVO



€ без ПДВ

Зареєстрований дизайн

Змішувачі та дозатори для рідкого мила замовляються окремо

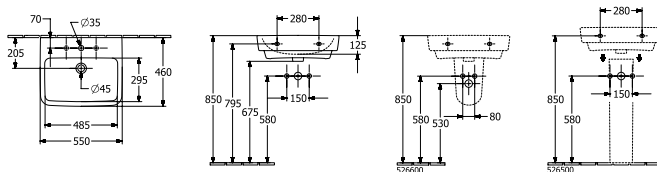
## РАКОВИНА



Номер артикулу	Опис	01	plus R1	plus R3	plus T2	шт/ пап.	кг/ шт.
4A41 55 XX	550 x 460 мм 	152,-	249,-	-	319,-	-	16 18,1
4A41 56 XX	550 x 460 мм 	152,-	249,-	-	319,-	-	16 18,1

настінний монтаж, злив по центру



Для додаткової інформації про відповідні клапани, дивіться стор 382-385

Зверніть увагу: з моделями без переливу повинен використовуватися незапірний донний клапан

5265 00 XX	П'ЄДЕСТАЛ	166,-	263,-	-	-	-	56 7,94
5266 00 XX	НАПІВП'ЄДЕСТАЛ	121,-	218,-	241,-	-	-	40 7,6
9221 49 00	ІНСТАЛЯЦІЙНА СИСТЕМА ДЛЯ РАКОВИНИ 525 x 1120 x 75 мм 	-	-	-	-	223,-	10 8,05

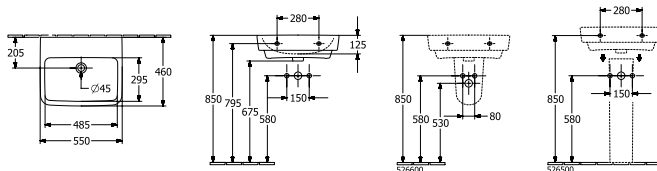
## РАКОВИНА



Номер артикулу	Опис	01	plus R1	plus R3	plus T2	шт/ пап.	кг/ шт.
4A41 57 XX	550 x 460 мм 	197,-	294,-	-	364,-	-	16 18,1
4A41 58 XX	550 x 460 мм 	197,-	294,-	-	364,-	-	16 18,1

настінний монтаж, злив по центру

Для додаткової інформації про відповідні клапани, дивіться стор 382-385

Зверніть увагу: з моделями без переливу повинен використовуватися незапірний донний клапан

5265 00 XX	П'ЄДЕСТАЛ	166,-	263,-	-	-	-	56 7,94
5266 00 XX	НАПІВП'ЄДЕСТАЛ	121,-	218,-	241,-	-	-	40 7,6
9221 49 00	ІНСТАЛЯЦІЙНА СИСТЕМА ДЛЯ РАКОВИНИ 525 x 1120 x 75 мм 	-	-	-	-	223,-	10 8,05

XX = потрібно вказати код кольору

01 = White Alpin, R1 = White Alpin CeramicPlus, R3 = Pergamon CeramicPlus, T2 = White Alpin AntiBac CeramicPlus

# O.NOVO

€ без ПДВ

Зареєстрований дизайн

Змішувачі та дозатори для рідкого мила замовляються окремо

## РАКОВИНА

врізний / настільний варіант

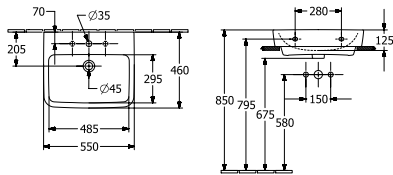

Номер артикулу	Опис		01	plus R1	plus R3	plus T2		шт/ пап.	кг/ шт.
4A41 MG XX	550 x 460 мм	AntiBac	177,-	274,-	-	345,-	-	14	18,1
4A41 MJ XX	550 x 460 мм	AntiBac	177,-	274,-	-	345,-	-	14	18,1

настінний монтаж, задня та нижня сторона шліфовані, злив по центру, включ. інструкцію з встановлення, включ. шаблон

Для додаткової інформації про відповідні клапани, дивіться стор 382-385

Зверніть увагу: з моделями без переливу повинен використовуватися незапірний донний клапан

9221 49 00	ІНСТАЛЯЦІЙНА СИСТЕМА ДЛЯ РАКОВИНИ 525 x 1120 x 75 мм Інші моделі ViConnect дивіться на стор. 367-381		-	-	-	-	223,-	10	8,05
------------	--	--	---	---	---	---	-------	----	------

## РАКОВИНА

врізний / настільний варіант

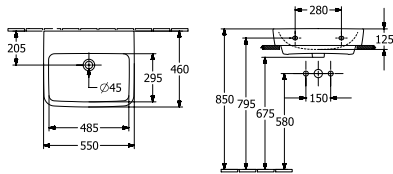

Номер артикулу	Опис		01	plus R1	plus R3	plus T2		шт/ пап.	кг/ шт.
4A41 ML XX	550 x 460 мм	AntiBac	222,-	319,-	-	390,-	-	14	18,1
4A41 MF XX	550 x 460 мм	AntiBac	222,-	319,-	-	390,-	-	14	18,1

настінний монтаж, задня та нижня сторона шліфовані, злив по центру, включ. інструкцію з встановлення, включ. шаблон

Для додаткової інформації про відповідні клапани, дивіться стор 382-385

Зверніть увагу: з моделями без переливу повинен використовуватися незапірний донний клапан

9221 49 00	ІНСТАЛЯЦІЙНА СИСТЕМА ДЛЯ РАКОВИНИ 525 x 1120 x 75 мм Інші моделі ViConnect дивіться на стор. 367-381		-	-	-	-	223,-	10	8,05
------------	--	--	---	---	---	---	-------	----	------

XX = потрібно вказати код кольору

01 = White Alpin, R1 = White Alpin CeramicPlus, R3 = Pergamon CeramicPlus, T2 = White Alpin AntiBac CeramicPlus

# O.NOVO

€ без ПДВ

Зареєстрований дизайн

Змішувачі та дозатори для рідкого мила замовляються окремо

## КОМПАКТНА РАКОВИНА

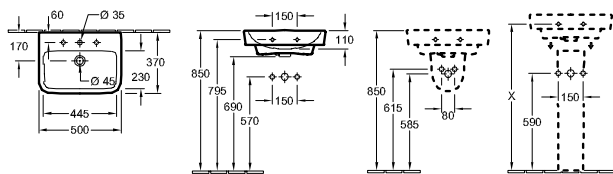

Номер артикулу	Опис		01	plus R1	plus R3	plus T2		шт/ пан.	кр/ шт.
4344 50 XX	500 x 370 мм	AntiBac	122,-	219,-	-	289,-	-	22	13
4344 51 XX	500 x 370 мм	AntiBac	122,-	219,-	-	289,-	-	22	13
4344 52 XX	500 x 370 мм	AntiBac	167,-	264,-	-	334,-	-	22	13
4344 53 XX	500 x 370 мм	AntiBac	167,-	264,-	-	334,-	-	22	13

настінний монтаж, злив по центру

Для додаткової інформації про відповідні клапани, дивіться стор 382-385

Зверніть увагу: з моделями без переливу повинен використовуватися незагірний донний клапан

5265 00 XX	<b>П'ЄДЕСТАЛ</b>		166,-	263,-	-	-	-	56	7,94
5267 00 XX	<b>НАПІВП'ЄДЕСТАЛ</b> комплект кріплення входить до комплекту постачання		115,-	213,-	-	-	-	64	5
9221 49 00	<b>ІНСТАЛЯЦІЙНА СИСТЕМА ДЛЯ РАКОВИНИ</b> 525 x 1120 x 75 мм Інші моделі ViConnect дивіться на стор. 367-381		-	-	-	-	223,-	10	8,05

## КОМПАКТНА РАКОВИНА

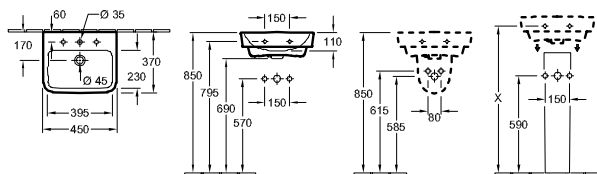

Номер артикулу	Опис		01	plus R1	plus R3	plus T2		шт/ пан.	кр/ шт.
4344 45 XX	450 x 370 мм	AntiBac	122,-	219,-	-	289,-	-	22	12
4344 46 XX	450 x 370 мм	AntiBac	122,-	219,-	-	289,-	-	22	12
4344 47 XX	450 x 370 мм	AntiBac	167,-	264,-	-	334,-	-	22	12
4344 48 XX	450 x 370 мм	AntiBac	167,-	264,-	-	334,-	-	22	12

настінний монтаж, злив по центру

Для додаткової інформації про відповідні клапани, дивіться стор 382-385

Зверніть увагу: з моделями без переливу повинен використовуватися незагірний донний клапан

5265 00 XX	<b>П'ЄДЕСТАЛ</b>		166,-	263,-	-	-	-	56	7,94
5267 00 XX	<b>НАПІВП'ЄДЕСТАЛ</b> комплект кріплення входить до комплекту постачання		115,-	213,-	-	-	-	64	5
9221 49 00	<b>ІНСТАЛЯЦІЙНА СИСТЕМА ДЛЯ РАКОВИНИ</b> 525 x 1120 x 75 мм Інші моделі ViConnect дивіться на стор. 367-381		-	-	-	-	223,-	10	8,05

XX = потрібно вказати код кольору

01 = White Alpin, R1 = White Alpin CeramicPlus, R3 = Pergamon CeramicPlus, T2 = White Alpin AntiBac CeramicPlus

# O.NOVO

€ без ПДВ





Зареєстрований дизайн

Змішувачі та дозатори для рідкого мила замовляються окремо

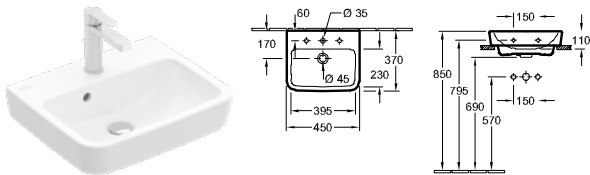
## КОМПАКТНА РАКОВИНА

врізний / настільний варіант



Номер артикулу	Опис		01	plus R1	plus R3	plus T2		шт/ пап.	кг/ шт.
4344 4G XX	450 x 370 мм 	AntiBac	147,-	245,-	-	315,-	-	16	12
4344 4L XX	450 x 370 мм 	AntiBac	147,-	245,-	-	315,-	-	16	12
4344 4J XX	450 x 370 мм 	AntiBac	192,-	289,-	-	360,-	-	16	12
4344 4F XX	450 x 370 мм 	AntiBac	192,-	289,-	-	360,-	-	16	12

настінний монтаж, задня та нижня сторона шліфовані, злив по центру, вклуч. інструкцію з встановлення, вклуч. шаблон



Для додаткової інформації про відповідні клапани, дивіться стор 382-385

Зверніть увагу: з моделями без переливу повинен використовуватися незапірний донний клапан

9221 49 00	ІНСТАЛЯЦІЙНА СИСТЕМА ДЛЯ РАКОВИНИ 525 x 1120 x 75 мм Інші моделі ViConnect дивіться на стор. 367-381		-	-	-	-	223,-	10	8,05
------------	--	---	---	---	---	---	-------	----	------

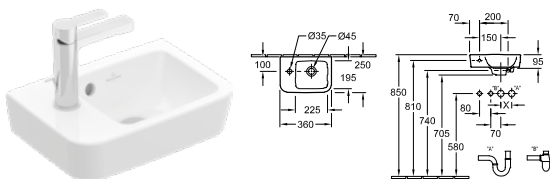
## КОМПАКТНА РАКОВИНА





Номер артикулу	Опис		01	plus R1	plus R3	plus T2		шт/ пап.	кг/ шт.
4342 36 XX	360 x 250 мм 	AntiBac	122,-	219,-	-	289,-	-	48	6,2
4342 37 XX	360 x 250 мм 	AntiBac	122,-	219,-	-	289,-	-	48	6,2

настінний монтаж, чаша раковини праворуч

Для додаткової інформації про відповідні клапани, дивіться стор 382-385

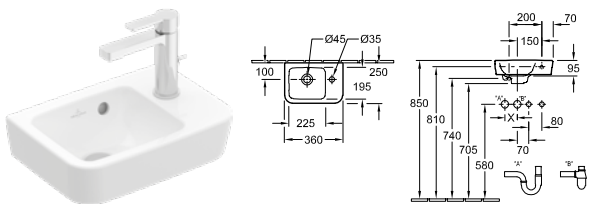
## КОМПАКТНА РАКОВИНА



Номер артикулу	Опис		01	plus R1	plus R3	plus T2		шт/ пап.	кг/ шт.
4343 36 XX	360 x 250 мм 	AntiBac	122,-	219,-	-	289,-	-	48	6,4
4343 37 XX	360 x 250 мм 	AntiBac	122,-	219,-	-	289,-	-	48	6,4

настінний монтаж, чаша раковини ліворуч

Для додаткової інформації про відповідні клапани, дивіться стор 382-385

XX = потрібно вказати код кольору

01 = White Alpin, R1 = White Alpin CeramicPlus, R3 = Pergamon CeramicPlus, T2 = White Alpin AntiBac CeramicPlus

# O.NOVO

€ без ПДВ

Зареєстрований дизайн

Змішувачі та дозатори для рідкого мила замовляються окремо

## КОМПАКТНА РАКОВИНА

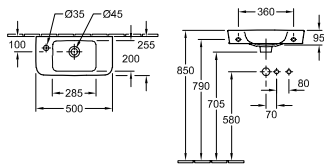

Номер артикулу	Опис	01	plus R1	plus R3	plus T2	шт/пап.	кр/шт.
4342 R5 XX	500 x 250 мм 1x	122,-	219,-	-	289,-	-	48 8,1
4342 L5 XX	500 x 250 мм 1x	122,-	219,-	-	289,-	-	48 8,1
4342 52 XX	500 x 250 мм	167,-	264,-	-	334,-	-	48 8,1
4342 53 XX	500 x 250 мм	167,-	264,-	-	334,-	-	48 8,1

настінний монтаж, злив по центру

Для додаткової інформації про відповідні клапани, дивіться стор 382-385

9221 49 00	<b>ІНСТАЛЯЦІЙНА СИСТЕМА ДЛЯ РАКОВИНИ</b> 525 x 1120 x 75 мм Інші моделі ViConnect дивіться на стор. 367-381	-	-	-	-	223,-	10 8,05
------------	---	---	---	---	---	-------	---------

## РАКОВИНА

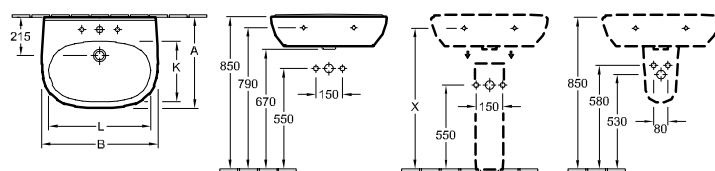

Номер артикулу	A	B	K	L
516065XX	510	650	330	565
516066XX	510	650	330	565
516060XX	490	600	315	525
516061XX	490	600	315	525
516055XX	450	550	280	475
516056XX	450	550	280	475

Номер артикулу	Опис	01	plus R1	plus R3	plus T2	шт/пап.	кр/шт.
5160 65 XX	650 x 510 мм	161,-	258,-	-	-	-	14 19
5160 66 XX	650 x 510 мм	161,-	258,-	-	-	-	14 19
5160 60 XX	600 x 490 мм	124,-	221,-	246,-	-	-	16 18
5160 61 XX	600 x 490 мм	124,-	221,-	-	-	-	16 18
5160 55 XX	550 x 450 мм	124,-	221,-	-	-	-	16 15,8
5160 56 XX	550 x 450 мм	124,-	221,-	-	-	-	16 15,8

настінний монтаж

Для додаткової інформації про відповідні клапани, дивіться стор 382-385

Зверніть увагу: з моделями без переливу повинен використовуватися незапірний донний клапан

5265 00 XX	<b>П'ЄДЕСТАЛ</b>	166,-	263,-	-	-	-	56 7,94
5266 00 XX	<b>НАПІВП'ЄДЕСТАЛ</b> комплект кріплення входить до комплекту постачання	121,-	218,-	241,-	-	-	40 7,6
9221 49 00	<b>ІНСТАЛЯЦІЙНА СИСТЕМА ДЛЯ РАКОВИНИ</b> 525 x 1120 x 75 мм Інші моделі ViConnect дивіться на стор. 367-381	-	-	-	-	223,-	10 8,05

XX = потрібно вказати код кольору

01 = White Alpin, R1 = White Alpin CeramicPlus, R3 = Pergamon CeramicPlus, T2 = White Alpin AntiBac CeramicPlus



# O.NOVO

€ без ПДВ

Зареєстрований дизайн

Змішувачі та дозатори для рідкого мила замовляються окремо

## РАКОВИНА КОМПАКТНА

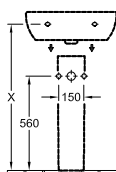
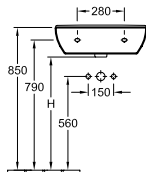
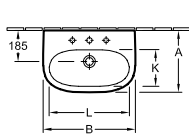

Номер артикулу	A	B	H	K	L
516655XX	370	550	675	220	480

Номер артикулу	Опис	01	plus R1	plus R3	plus T2	шт/пак.	кг/шт.
5166 55 XX	550 x 370 мм	159,-	256,-	-	-	16	13,5
настінний монтаж							
Для додаткової інформації про відповідні клапани, дивіться стор 382-385							
5265 00 XX	П'ЕДЕСТАЛ	166,-	263,-	-	-	56	7,94
9221 49 00	ІНСТАЛЯЦІЙНА СИСТЕМА ДЛЯ РАКОВИНИ 525 x 1120 x 75 мм	-	-	-	-	10	8,05
Інші моделі ViConnect дивіться на стор. 367-381							

## ВБУДОВАНА РАКОВИНА

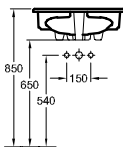
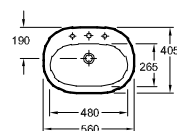

Номер артикулу	Опис	01	plus R1	plus R3	plus T2	шт/пак.	кг/шт.
4161 56 XX	560 x 405 мм	159,-	256,-	-	-	16	12
4161 57 XX	560 x 405 мм	159,-	256,-	-	-	16	12

вбудована, включ. шаблон

Для додаткової інформації про відповідні клапани, дивіться стор 382-385

## РАКОВИНА ДЛЯ ВСТАНОВЛЕННЯ ПІД СТІЛЬНИЦЮ

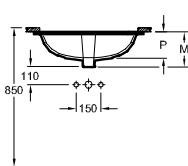
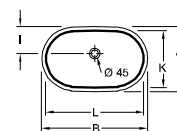

Номер артикулу	A	B	I	K	L	M	P
416260XX	400	650	165	350	600	208	160
416250XX	370	580	145	320	530	200	150

Номер артикулу	Опис	01	plus R1	plus R3	plus T2	шт/пак.	кг/шт.
4162 60 XX	600 x 350 мм без зони для отвору під змішувач	276,-	373,-	-	-	8	8,74
4162 50 XX	530 x 320 мм без зони для отвору під змішувач	248,-	345,-	-	-	16	7,32

під стільницю. Виріз стільниці під раковину слід виконувати тільки з оригінальною раковиною, оскільки можливе відхилення в розмірі на кілька міліметрів. Можливий монтаж під стільниці з натурального каменю та ламіновані стільниці, комплект кріплення входить до комплекту постачання

Для додаткової інформації про відповідні клапани, дивіться стор 382-385

XX = потрібно вказати код кольору

01 = White Alpin, R1 = White Alpin CeramicPlus, R3 = Pergamon CeramicPlus, T2 = White Alpin AntiBac CeramicPlus

# O.NOVO

€ без ПДВ



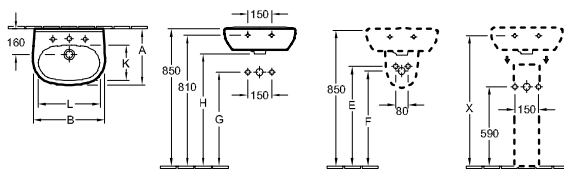

Зареєстрований дизайн

Змішувачі та дозатори для рідкого мила замовляються окремо

## КОМПАКТНА РАКОВИНА



Номер артикулу	A	B	E	F	G	H	K	L
536050XX	400	500	620	590	570	690	260	430
536051XX	400	500	620	590	570	690	260	430
536045XX	350	450	625	595	575	695	220	390
536046XX	350	450	625	595	575	695	220	390

Номер артикулу	Опис	01	plus R1	plus R3	plus T2	шт/нап.	кр/шт.
5360 50 XX	500 x 400 мм 	109,-	206,-	-	-	22	12,3
5360 51 XX	500 x 400 мм 	109,-	206,-	-	-	22	12,3
5360 45 XX	450 x 350 мм 	109,-	206,-	-	-	24	10,2
5360 46 XX	450 x 350 мм 	109,-	206,-	-	-	24	10,2

настінний монтаж





Для додаткової інформації про відповідні клапани, дивіться стор 382-385

Зверніть увагу: з моделями без переливу повинен використовуватися незапірний донний клапан

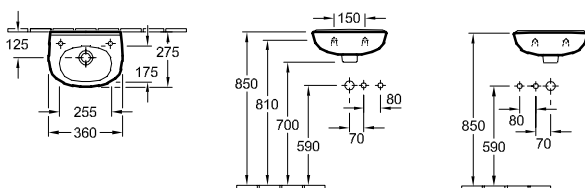
5265 00 XX	<b>П'ЄДЕСТАЛ</b>	166,-	263,-	-	-	-	56	7,94
5267 00 XX	<b>НАПІВП'ЄДЕСТАЛ</b> комплект кріплення входить до комплекту постачання	115,-	213,-	-	-	-	64	5
9221 49 00	<b>ІНСТАЛЯЦІЙНА СИСТЕМА ДЛЯ РАКОВИНИ</b> 525 x 1120 x 75 мм Інші моделі ViConnect дивіться на стор. 367-381	-	-	-	-	223,-	10	8,05

## КОМПАКТНА РАКОВИНА



Номер артикулу	Опис	01	plus R1	plus R3	plus T2	шт/нап.	кр/шт.
5360 36 XX	360 x 275 мм підходить для змішувачів на 1 отвір, отвори для змішувача попередньо намічені з боків 	109,-	206,-	-	-	48	5,7
5360 37 XX	360 x 275 мм підходить для змішувачів на 1 отвір, отвори для змішувача попередньо намічені з боків 	109,-	206,-	-	-	48	5,7
5360 38 XX	360 x 275 мм підходить для змішувача на 1 отвір, отвір для змішувача вибито справа 	109,-	206,-	-	-	48	5,7
5360 39 XX	360 x 275 мм підходить для змішувачів на 1 отвір, отвір для змішувача вибито зліва 	109,-	206,-	-	-	48	5,7

настінний монтаж

Для додаткової інформації про відповідні клапани, дивіться стор 382-385

Зверніть увагу: з моделями без переливу повинен використовуватися незапірний донний клапан

9221 49 00	<b>ІНСТАЛЯЦІЙНА СИСТЕМА ДЛЯ РАКОВИНИ</b> 525 x 1120 x 75 мм Інші моделі ViConnect дивіться на стор. 367-381	-	-	-	-	223,-	10	8,05
------------	---	---	---	---	---	-------	----	------

XX = потрібно вказати код кольору

01 = White Alpin, R1 = White Alpin CeramicPlus, R3 = Pergamon CeramicPlus, T2 = White Alpin AntiBac CeramicPlus

# O.NOVO

€ без ПДВ

Зареєстрований дизайн

Змішувачі та дозатори для рідкого мила замовляються окремо

## КОМПАКТНА РАКОВИНА

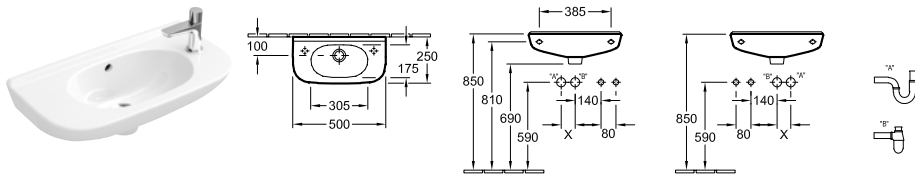

Номер артикулу	Опис	01	plus R1	plus R3	plus T2		шт/ пал.	кг/ шт.
5361 50 XX	500 x 250 мм підходить для змішувачів на 1 отвір, отвори для змішувача попередньо намічені з боків	109,-	206,-	-	-	-	33	7,45
5361 51 XX	500 x 250 мм підходить для змішувачів на 1 отвір, отвори для змішувача попередньо намічені з боків	109,-	206,-	-	-	-	33	8,3
5361 53 XX	500 x 250 мм підходить для змішувача на 1 отвір, отвір для змішувача вибито справа	109,-	206,-	-	-	-	33	8,3
5361 54 XX	500 x 250 мм підходить для змішувачів на 1 отвір, отвір для змішувача вибито зліва	109,-	206,-	-	-	-	33	8,3

настінний монтаж

Для додаткової інформації про відповідні клапани, дивіться стор 382-385

Зверніть увагу: з моделями без переливу повинен використовуватися незапірний донний клапан

9221 49 00	<b>ІНСТАЛЯЦІЙНА СИСТЕМА ДЛЯ РАКОВИНИ</b> 525 x 1120 x 75 мм Інші моделі ViConnect дивіться на стор. 367-381	-	-	-	-	223,-	10	8,05
------------	---	---	---	---	---	-------	----	------

## КУТОВА РАКОВИНА

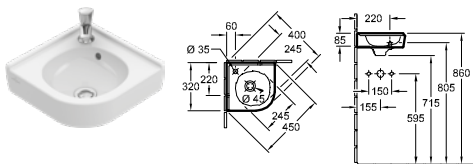

Номер артикулу	Опис	01	plus R1	plus R3	plus T2		шт/ пал.	кг/ шт.
7310 32 XX	320 мм Довжина сторони	145,-	242,-	-	-	-	51	6,9
7310 33 XX	320 мм Довжина сторони	145,-	242,-	-	-	-	51	6,9

кутовий монтаж

Для додаткової інформації про відповідні клапани, дивіться стор 382-385

## КУТОВА КОМПАКТНА РАКОВИНА

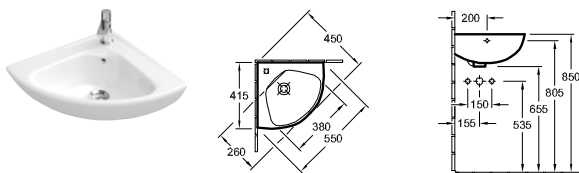

Номер артикулу	Опис	01	plus R1	plus R3	plus T2		шт/ пал.	кг/ шт.
7327 40 XX	415 мм Довжина сторони	234,-	331,-	-	-	-	48	10,95

кутовий монтаж

Для додаткової інформації про відповідні клапани, дивіться стор 382-385

XX = потрібно вказати код кольору

01 = White Alpin, R1 = White Alpin CeramicPlus, R3 = Pergamon CeramicPlus, T2 = White Alpin AntiBac CeramicPlus

# O.NOVO

€ без ПДВ

Зареєстрований дизайн

Змішувачі та дозатори для рідкого мила замовляються окремо

## ПОЛИЦЯ

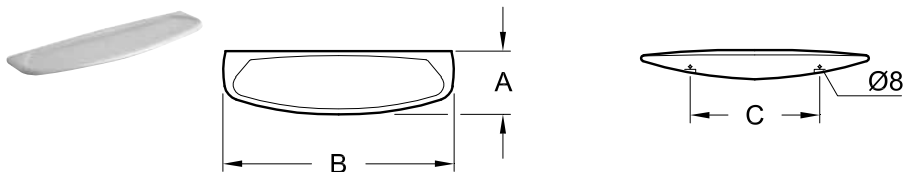

Номер артикулу	A	B	C
781860XX	165	600	330

Номер артикулу	Опис	01	plus R1	plus R3	plus T2	шт/пап.	кг/шт.
7818 60 XX	600 x 165 мм	112,-	209,-	-	-	-	120 4,05

## БІДЕ

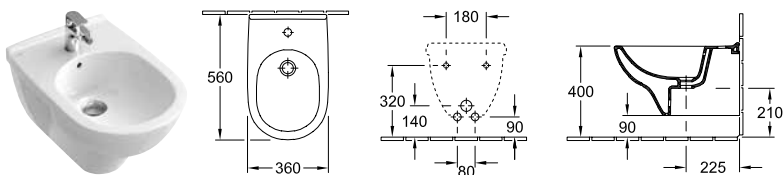

Номер артикулу	Опис	01	plus R1	plus R3	plus T2	шт/пап.	кг/шт.
5460 00 XX	360 x 560 мм	324,-	421,-	-	-	-	16 17

підвісна модель

9953 00 00	КРІПІЛЬНА РАМА (опціонально)	-	-	-	-	216,-	2,93
9961 00 00	НАБІР КРІПЛЕННЯ (опціонально)	-	-	-	-	49,-	0,31
9221 48 00	ІНСТАЛЯЦІЯ ДЛЯ БІДЕ 525 x 1120 x 100 мм Інші моделі ViConnect дивіться на стор. 367-381	-	-	-	-	355,-	10 10,54

## БІДЕ

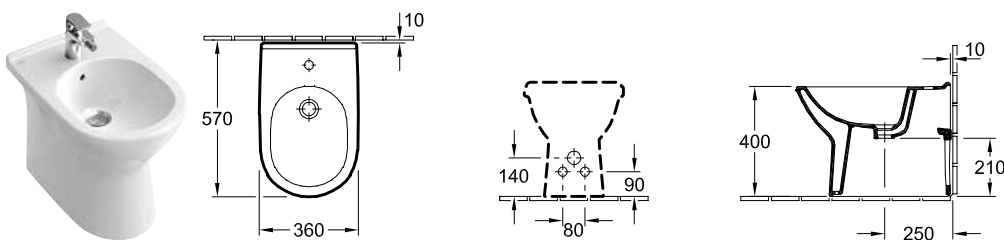

Номер артикулу	Опис	01	plus R1	plus R3	plus T2	шт/пап.	кг/шт.
5461 00 XX	360 x 560 мм	324,-	421,-	-	-	-	8 20,8

підлогова модель, пристінна установка, з комплектом кріплення для прихованого монтажу

9208 72 00	СИФОН (опціонально) з подовжувачем	-	-	-	-	68,-	0,35
9208 31 00	МОНТАЖНИЙ КОМПЛЕКТ (опціонально) для установки впритул до стіни	-	-	-	-	92,-	0,31
9221 48 00	ІНСТАЛЯЦІЯ ДЛЯ БІДЕ 525 x 1120 x 100 мм Інші моделі ViConnect дивіться на стор. 367-381	-	-	-	-	355,-	10 10,54

XX = потрібно вказати код кольору

01 = White Alpin, R1 = White Alpin CeramicPlus, R3 = Pergamon CeramicPlus, T2 = White Alpin AntiBac CeramicPlus

# O.NOVO

€ без ПДВ

Зареєстрований дизайн

Змішувачі та дозатори для рідкого мила замовляються окремо

## УНІТАЗ З ВЕРТИКАЛЬНИМ ЗМИВОМ, БЕЗОБІДКОВИЙ

DirectFlush

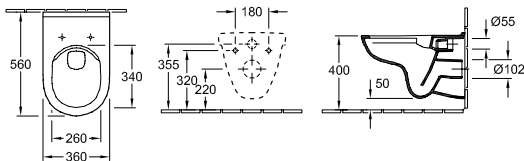

Номер артикулу	Опис	01	plus R1	plus R3	plus T2		шт/нап.	кр/шт.
5660 R0 XX	360 x 560 мм	249,-	346,-	-	417,-	-	14	18
підвісна модель, горизонтальний випуск, з системою економії води AQUAREDUCT®: об'єм зливу 3 / 4,5 л., не підходить для установки з системами змиву під тиском								
9M38 S1 01	СИДІННЯ І КРИШКА ДЛЯ УНІТАЗА з кріпленням Soft Closing і Quick Release, петлі з нержавіючої сталі	151,-	-	-	-	-	216	2,21
9M39 61 01	СИДІННЯ І КРИШКА ДЛЯ УНІТАЗА петлі з нержавіючої сталі	94,-	-	-	-	-	108	2,09
9M71 61 01	СИДІННЯ петлі з нержавіючої сталі	88,-	-	-	-	-	216	1,04
9953 00 00	КРІПИЛЬНА РАМА (опціонально)	-	-	-	-	216,-		2,93
9961 00 00	НАБІР КРІПЛЕННЯ (опціонально)	-	-	-	-	49,-		0,31
9222 87 00	ВІПРОТЕСТ ЗВУКОІЗОЛЯЦІЙНИЙ КОМПЛЕКТ (опціонально) включ. аксесуари	-	-	-	-	24,-	600	0,09
9224 61 00	ІНСТАЛЯЦІЙНА СИСТЕМА ДЛЯ УНІТАЗА для монтажу сухим способом, Стандартна висота, для монтажу ViClean рекомендується використовувати набір 9218 51 525 x 1120 x 135 мм Інші моделі ViConnect дивіться на стор. 367-381	-	-	-	-	405,-	10	14,06
9224 65 00	ІНСТАЛЯЦІЙНА СИСТЕМА ДЛЯ УНІТАЗА для монтажу сухим способом, низька 450 x 1120 x 165 мм Інші моделі ViConnect дивіться на стор. 367-381	-	-	-	-	546,-	8	19,78
9224 27 00	ІНСТАЛЯЦІЙНА СИСТЕМА ДЛЯ УНІТАЗА для монтажу сухим способом, Стандартна висота, для монтажу ViClean не потрібен додатковий набір 9218 51 525 x 1120 x 135 мм Інші моделі ViConnect дивіться на стор. 367-381	-	-	-	-	405,-	10	15,8

## COMBI-PACK

DirectFlush

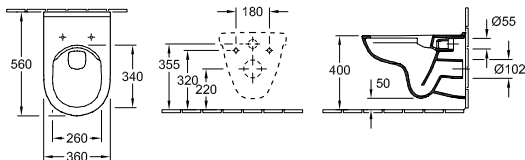

Номер артикулу	Опис	01	plus R1	plus R3	plus T2		шт/нап.	кр/шт.
5660 HR XX	комбінована упаковка, підвісна модель, горизонтальний випуск складається з: Унітаз з вертикальним зливом DirectFlush 5660 R0 XX, Сидіння і кришка з функціями QuickRelease і SoftClosing 9M38 S1 01	377,-	474,-	-	-	-	12	20

XX = потрібно вказати код кольору

01 = White Alpin, R1 = White Alpin CeramicPlus, R3 = Pergamon CeramicPlus, T2 = White Alpin AntiBac CeramicPlus

# O.NOVO

€ без ПДВ

Зареєстрований дизайн

Змішувачі та дозатори для рідкого мила замовляються окремо

## УНІТАЗ З ВЕРТИКАЛЬНИМ ЗМИВОМ

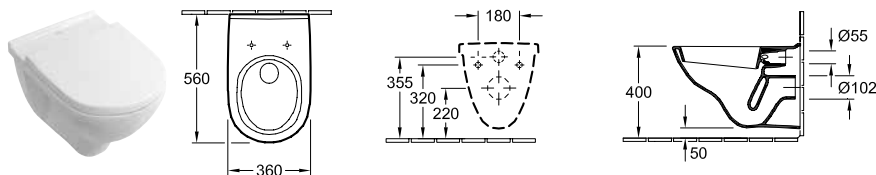

Номер артикулу	Опис	01	plus R1	plus R3	plus T2		шт/нап.	кг/шт.
5660 10 XX	360 x 560 мм	217,-	314,-	-	-	-	14	18
підвісна модель, горизонтальний випуск, з системою економії води AQUAREDUCT®: об'єм сливу 3 / 4,5 л.								
9M38 S1 01	СИДІННЯ І КРИШКА ДЛЯ УНІТАЗА з кріпленням Soft Closing і Quick Release, петлі з нержавіючої сталі	151,-	-	-	-	-	216	2,21
9M39 61 01	СИДІННЯ І КРИШКА ДЛЯ УНІТАЗА петлі з нержавіючої сталі	94,-	-	-	-	-	108	2,09
9M71 61 01	СИДІННЯ петлі з нержавіючої сталі	88,-	-	-	-	-	216	1,04
9953 00 00	КРІПІЛЬНА РАМА (опціонально)	-	-	-	-	216,-		2,93
9961 00 00	НАБІР КРІПЛЕННЯ (опціонально)	-	-	-	-	49,-		0,31
9222 87 00	VIPROTECT ЗВУКОІЗОЛЯЦІЙНИЙ КОМПЛЕКТ (опціонально) вкл. аксесуари	-	-	-	-	24,-	600	0,09
9224 61 00	ІНСТАЛЯЦІЙНА СИСТЕМА ДЛЯ УНІТАЗА для монтажу сухим способом, Стандартна висота, для монтажу ViClean рекомендується використовувати набір 9218 51 525 x 1120 x 135 мм Інші моделі ViConnect дивіться на стор. 367-381	-	-	-	-	405,-	10	14,06
9224 65 00	ІНСТАЛЯЦІЙНА СИСТЕМА ДЛЯ УНІТАЗА для монтажу сухим способом, низька 450 x 1120 x 165 мм Інші моделі ViConnect дивіться на стор. 367-381	-	-	-	-	546,-	8	19,78
9224 27 00	ІНСТАЛЯЦІЙНА СИСТЕМА ДЛЯ УНІТАЗА для монтажу сухим способом, Стандартна висота, для монтажу ViClean не потрібен додатковий набір 9218 51 525 x 1120 x 135 мм Інші моделі ViConnect дивіться на стор. 367-381	-	-	-	-	405,-	10	15,8

## COMBI-PACK

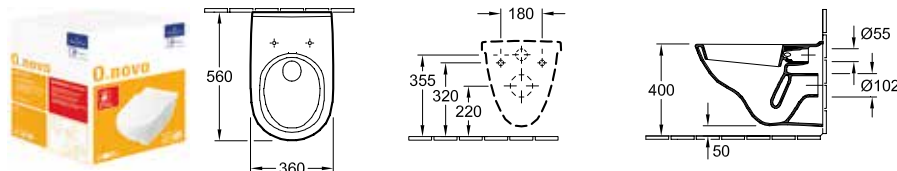

Номер артикулу	Опис	01	plus R1	plus R3	plus T2		шт/нап.	кг/шт.
5660 H1 XX	комбінована упаковка, підвісна модель, горизонтальний випуск складається з: Унітаз з вертикальним зливом 5660 10 XX, Сидіння і кришка з функціями QuickRelease і SoftClosing 9M38 S1 01	346,-	443,-	-	-	-	12	18

XX = потрібно вказати код кольору

01 = White Alpin, R1 = White Alpin CeramicPlus, R3 = Pergamon CeramicPlus, T2 = White Alpin AntiBac CeramicPlus

O.NOVO

# O.NOVO

€ без ПДВ

Зареєстрований дизайн

Змішувачі та дозатори для рідкого мила замовляються окремо

## УНІТАЗ З СИДІННЯМ, ІНСТАЛЯЦІЙНОЮ СИСТЕМОЮ І КЛАВІШЕЮ ЗЛИВУ (COMBI-PACK)

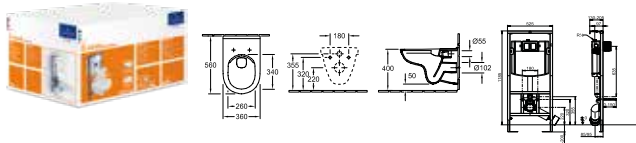

Номер артикулу	Опис	01	plus R1	plus R3	plus T2		шт/ пап.	кр/ шт.
5660 D2 01	комбінована упаковка, підвісна модель, горизонтальний випуск складається з: Унітаз з вертикальним зливом DirectFlush 5660 R0 XX, Сидіння і кришка з функціями QuickRelease і SoftClosing 9M38 S1 01, Комплект звукоізоляції, Інсталяція для унітаза стандартної висоти + клавіша зливу 9224 90 61 хромована	846,-	-	-	-	-	4	33,42
5660 D3 01	комбінована упаковка, підвісна модель, горизонтальний випуск складається з: Унітаз з вертикальним зливом DirectFlush 5660 R0 XX, Сидіння і кришка з функціями QuickRelease і SoftClosing 9M38 S1 01, Комплект звукоізоляції, Інсталяція для унітаза стандартної висоти + клавіша зливу 9224 90 68 біла	819,-	-	-	-	-	4	33,42

## УНІТАЗ З ГОРИЗОНТАЛЬНИМ ЗЛИВОМ

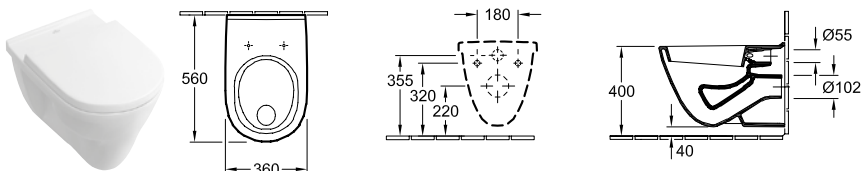

Номер артикулу	Опис	01	plus R1	plus R3	plus T2		шт/ пап.	кр/ шт.
5662 10 XX	360 x 560 мм	324,-	421,-	-	-	-	14	20,6
підвісна модель, горизонтальний випуск								
9M38 S1 01	СИДІННЯ І КРИШКА ДЛЯ УНІТАЗА з кріпленням Soft Closing і Quick Release, петлі з нержавіючої сталі	151,-	-	-	-	-	216	2,21
9M39 61 01	СИДІННЯ І КРИШКА ДЛЯ УНІТАЗА петлі з нержавіючої сталі	94,-	-	-	-	-	108	2,09
9M71 61 01	СИДІННЯ петлі з нержавіючої сталі	88,-	-	-	-	-	216	1,04
9953 00 00	КРІПІЛЬНА РАМА (опціонально)	-	-	-	-	216,-		2,93
9961 00 00	НАБІР КРІПЛЕННЯ (опціонально)	-	-	-	-	49,-		0,31
9222 87 00	ВІПРОТЕСТ ЗВУКОІЗОЛЯЦІЙНИЙ КОМПЛЕКТ (опціонально) включ. аксесуари	-	-	-	-	24,-	600	0,09
9224 61 00	ІНСТАЛЯЦІЙНА СИСТЕМА ДЛЯ УНІТАЗА для монтажу сухим способом, Стандартна висота, для монтажу ViClean рекомендується використовувати набір 9218 51 525 x 1120 x 135 мм Інші моделі ViConnect дивіться на стор. 367-381	-	-	-	-	405,-	10	14,06
9224 27 00	ІНСТАЛЯЦІЙНА СИСТЕМА ДЛЯ УНІТАЗА для монтажу сухим способом, Стандартна висота, для монтажу ViClean не потрібен додатковий набір 9218 51 525 x 1120 x 135 мм Інші моделі ViConnect дивіться на стор. 367-381	-	-	-	-	405,-	10	15,8

XX = потрібно вказати код кольору

01 = White Alpin, R1 = White Alpin CeramicPlus, R3 = Pergamon CeramicPlus, T2 = White Alpin AntiBac CeramicPlus

# O.NOVO

€ без ПДВ

Зареєстрований дизайн

Змішувачі та дозатори для рідкого мила замовляються окремо

## УНІТАЗ З ВЕРТИКАЛЬНИМ ЗМИВОМ СОМРАСТ, БЕЗОБІДКОВИЙ

DirectFlush

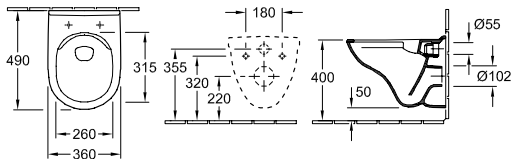

Номер артикулу	Опис	01	plus R1	plus R3	plus T2		шт/нап.	кр/шт.
5688 R0 XX	360 x 490 мм	280,-	377,-	-	-	-	14	15
підвісна модель, горизонтальний випуск, з системою економії води AQUAREDUCT®: об'єм зливу 3 / 4,5 л., не підходить для установки з системами зливу під тиском								
9M38 S1 01	<b>СИДІННЯ І КРИШКА ДЛЯ УНІТАЗА</b> з кріпленням Soft Closing і Quick Release, петлі з нержавіючої сталі	151,-	-	-	-	-	216	2,21
9M40 61 01	<b>СИДІННЯ І КРИШКА ДЛЯ УНІТАЗА</b> петлі з нержавіючої сталі	94,-	-	-	-	-	216	2,2
9M71 61 01	<b>СИДІННЯ</b> петлі з нержавіючої сталі	88,-	-	-	-	-	216	1,04
9953 00 00	<b>КРІПИЛЬНА РАМА</b> (опціонально)	-	-	-	-	216,-		2,93
9961 00 00	<b>НАБІР КРІПЛЕННЯ</b> (опціонально)	-	-	-	-	49,-		0,31
9222 87 00	<b>ВІПРОТЕСТ ЗВУКОІЗОЛЯЦІЙНИЙ КОМПЛЕКТ</b> (опціонально) включ. аксесуари	-	-	-	-	24,-	600	0,09
9224 61 00	<b>ІНСТАЛЯЦІЙНА СИСТЕМА ДЛЯ УНІТАЗА</b> для монтажу сухим способом, Стандартна висота, для монтажу ViClean рекомендується використовувати набір 9218 51 525 x 1120 x 135 мм  Інші моделі ViConnect дивіться на стор. 367-381	-	-	-	-	405,-	10	14,06
9224 27 00	<b>ІНСТАЛЯЦІЙНА СИСТЕМА ДЛЯ УНІТАЗА</b> для монтажу сухим способом, Стандартна висота, для монтажу ViClean не потрібен додатковий набір 9218 51 525 x 1120 x 135 мм  Інші моделі ViConnect дивіться на стор. 367-381	-	-	-	-	405,-	10	15,8
9224 65 00	<b>ІНСТАЛЯЦІЙНА СИСТЕМА ДЛЯ УНІТАЗА</b> для монтажу сухим способом, низька  450 x 1120 x 165 мм Інші моделі ViConnect дивіться на стор. 367-381	-	-	-	-	546,-	8	19,78

## COMBI-PACK

DirectFlush

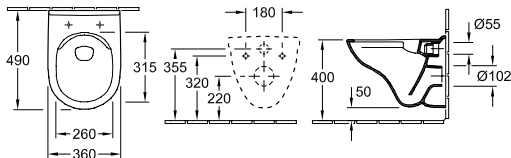

Номер артикулу	Опис	01	plus R1	plus R3	plus T2		шт/нап.	кр/шт.
5688 HR XX	комбінована упаковка, підвісна модель, горизонтальний випуск складається з:    Унітаз з вертикальним зливом вкорочений DirectFlush 5688 R0 XX, Сидіння і кришка з функціями QuickRelease і SoftClosing 9M38 S1 01	408,-	505,-	-	-	-	12	17

XX = потрібно вказати код кольору

01 = White Alpin, R1 = White Alpin CeramicPlus, R3 = Pergamon CeramicPlus, T2 = White Alpin AntiBac CeramicPlus

O.NOVO



# O.NOVO

€ без ПДВ

Зареєстрований дизайн

Змішувачі та дозатори для рідкого мила замовляються окремо

## СОМРАСТ УНІТАЗ З ВЕРТИКАЛЬНИМ ЗМИВОМ

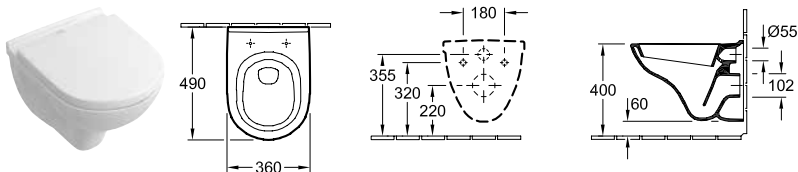

Номер артикулу	Опис	01	plus R1	plus R3	plus T2		шт/нап.	кг/шт.
5688 10 XX	360 x 490 мм	237,-	334,-	-	-	-	14	14
підвісна модель, горизонтальний випуск, з системою економії води AQUAREDUCT®: об'єм зливу 3 / 4,5 л.								
9M38 S1 01	СИДІННЯ І КРИШКА ДЛЯ УНІТАЗА з кріпленням Soft Closing і Quick Release, петлі з нержавіючої сталі	151,-	-	-	-	-	216	2,21
9M40 61 01	СИДІННЯ І КРИШКА ДЛЯ УНІТАЗА петлі з нержавіючої сталі	94,-	-	-	-	-	216	2,2
9M71 61 01	СИДІННЯ петлі з нержавіючої сталі	88,-	-	-	-	-	216	1,04
9953 00 00	КРІПІЛЬНА РАМА (опціонально)	-	-	-	-	216,-		2,93
9961 00 00	НАБІР КРІПЛЕННЯ (опціонально)	-	-	-	-	49,-		0,31
9222 87 00	VIPROTECT ЗВУКОІЗОЛЯЦІЙНИЙ КОМПЛЕКТ (опціонально) вклуч. аксесуари	-	-	-	-	24,-	600	0,09
9224 61 00	ІНСТАЛЯЦІЙНА СИСТЕМА ДЛЯ УНІТАЗА для монтажу сухим способом, Стандартна висота, для монтажу ViClean рекомендується використовувати набір 9218 51 525 x 1120 x 135 мм Інші моделі ViConnect дивіться на стор. 367-381	-	-	-	-	405,-	10	14,06
9224 65 00	ІНСТАЛЯЦІЙНА СИСТЕМА ДЛЯ УНІТАЗА для монтажу сухим способом, низька 450 x 1120 x 165 мм Інші моделі ViConnect дивіться на стор. 367-381	-	-	-	-	546,-	8	19,78
9224 27 00	ІНСТАЛЯЦІЙНА СИСТЕМА ДЛЯ УНІТАЗА для монтажу сухим способом, Стандартна висота, для монтажу ViClean не потрібен додатковий набір 9218 51 525 x 1120 x 135 мм Інші моделі ViConnect дивіться на стор. 367-381	-	-	-	-	405,-	10	15,8

## COMBI-PACK

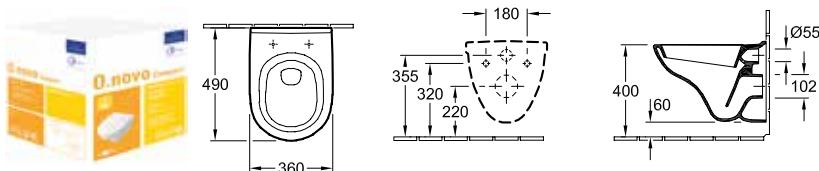

Номер артикулу	Опис	01	plus R1	plus R3	plus T2		шт/нап.	кг/шт.
5688 H1 XX	комбінована упаковка, підвісна модель, горизонтальний випуск складається з: Унітаз з вертикальним зливом вкорочений 5688 10 XX, Сидіння і кришка з функціями QuickRelease і SoftClosing 9M38 S1 01	366,-	464,-	-	-	-	12	17,4

XX = потрібно вказати код кольору

01 = White Alpin, R1 = White Alpin CeramicPlus, R3 = Pergamon CeramicPlus, T2 = White Alpin AntiBac CeramicPlus

# O.NOVO

€ без ПДВ

Зареєстрований дизайн

Змішувачі та дозатори для рідкого мила замовляються окремо

## УНІТАЗ З ВЕРТИКАЛЬНИМ ЗМИВОМ, БЕЗОБІДКОВИЙ

DirectFlush

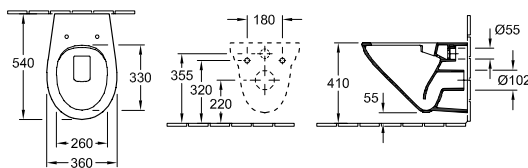

Номер артикулу	Опис	01	plus R1	plus R3	plus T2	шт/нап.	кр/шт.
7682 R0 XX	360 x 540 мм	190,-	287,-	325,-	-	14	18

підвісна модель, горизонтальний випуск, з системою економії води AQUAREDUCT®: об'єм зливу 3 / 4,5 л., не підходить для установки з системами зливу під тиском

8M43 S1 01	<b>СІДІННЯ І КРИШКА ДЛЯ УНІТАЗА</b> з кріпленням Soft Closing і Quick Release, петлі з нержавіючої сталі	130,-	-	-	-	-	1,98
8M43 61 01	<b>СІДІННЯ І КРИШКА ДЛЯ УНІТАЗА</b> петлі з нержавіючої сталі	117,-	-	-	-	-	1,96
9953 00 00	<b>КРІПІЛЬНА РАМА</b> (опціонально)	-	-	-	-	216,-	2,93
9961 00 00	<b>НАБІР КРІПЛЕННЯ</b> (опціонально)	-	-	-	-	49,-	0,31
9222 87 00	<b>ВІПРОТЕСТ ЗВУКОІЗОЛЯЦІЙНИЙ КОМПЛЕКТ</b> (опціонально) включ. аксесуари	-	-	-	-	24,-	600 0,09
9224 61 00	<b>ІНСТАЛЯЦІЙНА СИСТЕМА ДЛЯ УНІТАЗА</b> для монтажу сухим способом, Стандартна висота, для монтажу ViClean рекомендується використовувати набір 9218 51 525 x 1120 x 135 мм Інші моделі ViConnect дивіться на стор. 367-381	-	-	-	-	405,-	10 14,06
9224 27 00	<b>ІНСТАЛЯЦІЙНА СИСТЕМА ДЛЯ УНІТАЗА</b> для монтажу сухим способом, Стандартна висота, для монтажу ViClean не потрібен додатковий набір 9218 51 525 x 1120 x 135 мм Інші моделі ViConnect дивіться на стор. 367-381	-	-	-	-	405,-	10 15,8

## УНІТАЗ З ВЕРТИКАЛЬНИМ ЗМИВОМ СОМРАСТ, БЕЗОБІДКОВИЙ

DirectFlush

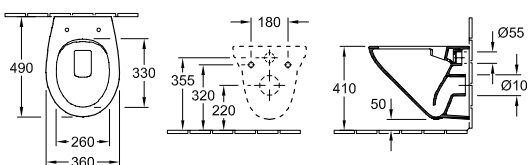

Номер артикулу	Опис	01	plus R1	plus R3	plus T2	шт/нап.	кр/шт.
7667 R0 XX	360 x 490 мм	230,-	-	-	-	14	15

підвісна модель, горизонтальний випуск, з системою економії води AQUAREDUCT®: об'єм зливу 3 / 4,5 л.

8M43 S1 01	<b>СІДІННЯ І КРИШКА ДЛЯ УНІТАЗА</b> з кріпленням Soft Closing і Quick Release, петлі з нержавіючої сталі	130,-	-	-	-	-	1,98
8M43 61 01	<b>СІДІННЯ І КРИШКА ДЛЯ УНІТАЗА</b> петлі з нержавіючої сталі	117,-	-	-	-	-	1,96
9953 00 00	<b>КРІПІЛЬНА РАМА</b> (опціонально)	-	-	-	-	216,-	2,93
9961 00 00	<b>НАБІР КРІПЛЕННЯ</b> (опціонально)	-	-	-	-	49,-	0,31
9222 87 00	<b>ВІПРОТЕСТ ЗВУКОІЗОЛЯЦІЙНИЙ КОМПЛЕКТ</b> (опціонально) включ. аксесуари	-	-	-	-	24,-	600 0,09
9224 61 00	<b>ІНСТАЛЯЦІЙНА СИСТЕМА ДЛЯ УНІТАЗА</b> для монтажу сухим способом, Стандартна висота, для монтажу ViClean рекомендується використовувати набір 9218 51 525 x 1120 x 135 мм Інші моделі ViConnect дивіться на стор. 367-381	-	-	-	-	405,-	10 14,06
9224 27 00	<b>ІНСТАЛЯЦІЙНА СИСТЕМА ДЛЯ УНІТАЗА</b> для монтажу сухим способом, Стандартна висота, для монтажу ViClean не потрібен додатковий набір 9218 51 525 x 1120 x 135 мм Інші моделі ViConnect дивіться на стор. 367-381	-	-	-	-	405,-	10 15,8

XX = потрібно вказати код кольору

01 = White Alpin, R1 = White Alpin CeramicPlus, R3 = Pergamon CeramicPlus, T2 = White Alpin AntiBac CeramicPlus

# O.NOVO

€ без ПДВ

Зареєстрований дизайн

Змішувачі та дозатори для рідкого мила замовляються окремо

## COMBI-PACK

DirectFlush

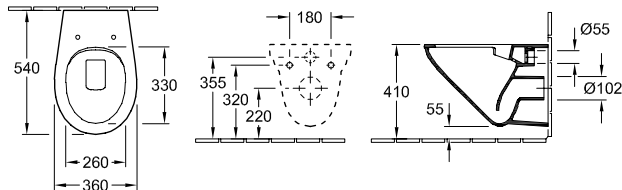

Номер артикулу	Опис	01	plus R1	plus R3	plus T2		шт/пал.	кг/шт.
7682 HR XX	комбінована упаковка, підвісна модель, горизонтальний випуск складається з: Унітаз з вертикальним зливом DirectFlush 7682 R0 XX, Сидіння і кришка з функціями QuickRelease і SoftClosing 8M43 S1	304,-	-	-	-	-	12	18

## COMBI-PACK

DirectFlush

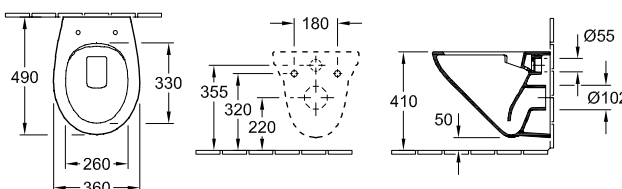

Номер артикулу	Опис	01	plus R1	plus R3	plus T2		шт/пал.	кг/шт.
7667 HR XX	комбінована упаковка, підвісна модель, горизонтальний випуск складається з: Унітаз з вертикальним зливом DirectFlush 7667 R0 XX, Сидіння і кришка з функціями QuickRelease і SoftClosing 8M43 S1	346,-	-	-	-	-	12	15

## УНІТАЗ-КОМПАКТ З ВЕРТИКАЛЬНИМ ЗЛИВОМ

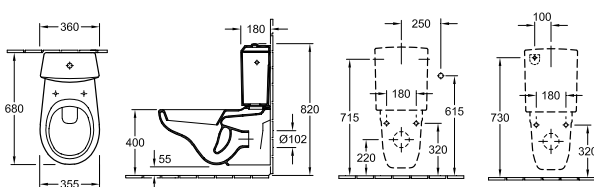

Номер артикулу	Опис	01	plus R1	plus R3	plus T2		шт/пал.	кг/шт.
6623 10 XX	355 x 680 мм	553,-	650,-	-	-	-	16	21,3
7796 G1 XX	<b>БАЧОК</b> комплект кріплення входить до комплекту постачання, підведення води з боків або ззаду, зливний механізм з водозберігаючою кнопкою DualFlush, хром	307,-	404,-	-	-	-	30	12,63
8823 61 01	<b>СИДІННЯ І КРИШКА ДЛЯ УНІТАЗА</b> петлі з нержавіючої сталі	136,-	-	-	-	-	90	3,7
8M43 S1 01	<b>СИДІННЯ І КРИШКА ДЛЯ УНІТАЗА</b> з кріпленням Soft Closing і Quick Release, петлі з нержавіючої сталі	130,-	-	-	-	-		1,98
8824 61 01	<b>СИДІННЯ І КРИШКА ДЛЯ УНІТАЗА</b> з безперервним шарнірним болтом, петлі з нержавіючої сталі	130,-	-	-	-	-	90	3,7
9953 00 00	<b>КРІПІЛЬНА РАМА</b> (опціонально)	-	-	-	-	216,-		2,93
9961 00 00	<b>НАБІР КРІПЛЕННЯ</b> (опціонально)	-	-	-	-	49,-		0,31
9222 87 00	<b>ВІПРОТЕСТ ЗВУКОІЗОЛЯЦІЙНИЙ КОМПЛЕКТ</b> (опціонально) включ. аксесуари	-	-	-	-	24,-	600	0,09

XX = потрібно вказати код кольору

01 = White Alpin, R1 = White Alpin CeramicPlus, R3 = Pergamon CeramicPlus, T2 = White Alpin AntiBac CeramicPlus

# O.NOVO

€ без ПДВ

Зареєстрований дизайн

Змішувачі та дозатори для рідкого мила замовляються окремо

## УНІТАЗ З ВЕРТИКАЛЬНИМ ЗМИВОМ

\* P1 доступний тільки для сидіння ViCare

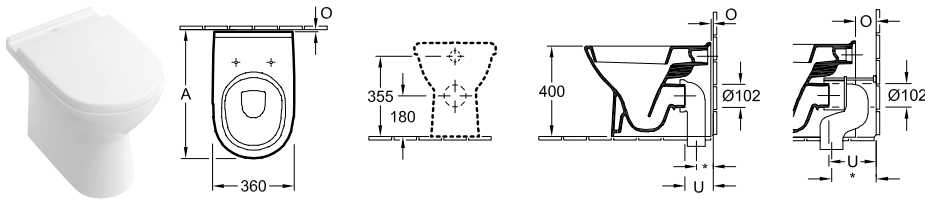

	A	O	U	*	
90°	570	10	125	70	
?	8701	570	10	125	110
?	8701	650	90	205	150 - 210
?	8711	650	90	205	70 - 150

Номер артикулу	Опис	01	plus R1	plus R3	P1	plus T2	шт/пал.	кр/шт.
5657 10 XX	360 x 560 мм	324,-	421,-	-	-	-	8	21,8
підлогова модель, пристінна установка, горизонтальний випуск, з комплектом кріплення для прихованого монтажу, з системою економії води AQUAREDUCT®: об'єм зливу 3 / 4,5 л.								
9M38 S1 01	СИДІННЯ І КРИШКА ДЛЯ УНІТАЗА з кріпленням Soft Closing і Quick Release, петлі з нержавіючої сталі	151,-	-	-	-	-	216	2,21
9M39 61 01	СИДІННЯ І КРИШКА ДЛЯ УНІТАЗА петлі з нержавіючої сталі	94,-	-	-	-	-	108	2,09
9M71 61 01	СИДІННЯ петлі з нержавіючої сталі	88,-	-	-	-	-	216	1,04
9M67 S1 XX	СИДІННЯ І КРИШКА ДЛЯ УНІТАЗА VICARE Кріплення зверху, зі спеціальними буферами для запобігання бічних зсувів, з ободом на кришці, з кріпленням Soft Closing і Quick Release, петлі з нержавіючої сталі	-	-	-	218,-	-	72	3,1
8701 00 00	З'ЄДНУВАЛЬНА АРМАТУРА VARIO для вертикального випуску для установки впритул до стіни 110 мм	?	-	-	-	136,-		0,74
8701 00 00	З'ЄДНУВАЛЬНА АРМАТУРА VARIO для вертикального випуску для установки впритул до стіни 90 мм 150 - 210 мм	?	-	-	-	136,-		0,74
8711 00 00	З'ЄДНУВАЛЬНА АРМАТУРА VARIO для вертикального випуску для установки впритул до стіни 90 мм 70 - 150 мм	?	-	-	-	136,-		0,72

## УНІТАЗ З ВЕРТИКАЛЬНИМ ЗМИВОМ СОМРАСТ, БЕЗОБІДКОВИЙ

Tulip, DirectFlush

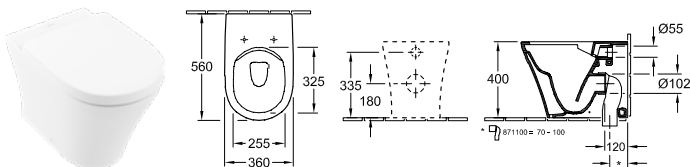

Номер артикулу	Опис	01	plus R1	plus R3	P1	plus T2	шт/пал.	кр/шт.
4624 R0 XX	360 x 560 x 400 мм	428,-	525,-	-	-	-	6	29,7
підлогова модель, горизонтальний випуск, комплект кріплення входить до комплекту постачання, з системою економії води AQUAREDUCT®: об'єм зливу 3 / 4,5 л.								
9M38 S1 01	СИДІННЯ І КРИШКА ДЛЯ УНІТАЗА з кріпленням Soft Closing і Quick Release, петлі з нержавіючої сталі	151,-	-	-	-	-	216	2,21
8711 00 00	З'ЄДНУВАЛЬНА АРМАТУРА VARIO для вертикального випуску для установки впритул до стіни 70 - 100 мм	?	-	-	-	136,-		0,72

XX = потрібно вказати код кольору

01 = White Alpin, R1 = White Alpin CeramicPlus, R3 = Pergamon CeramicPlus, T2 = White Alpin AntiBac CeramicPlus

O.NOVO

# O.NOVO

€ без ПДВ

Зареєстрований дизайн

Змішувачі та дозатори для рідкого мила замовляються окремо

## УНІТАЗ З ВЕРТИКАЛЬНИМ ЗМИВОМ, БЕЗОБІДКОВИЙ

DirectFlush

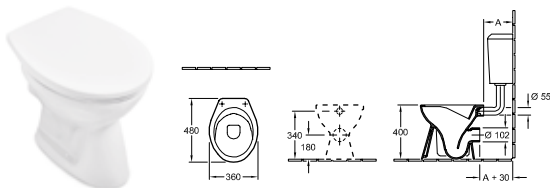

Номер артикулу	Опис	01	plus R1	plus R3	plus T2	шт/пал.	кг/шт.
7618 R0 XX	360 x 480 мм	216,-	313,-	356,-	-	24	15

підлогова модель, горизонтальний випуск, не підходить для установки з системами змиву під тиском

8824 61 01	СИДІННЯ І КРИШКА ДЛЯ УНІТАЗА з безперервним шарнірним болтом, петлі з нержавіючої сталі	130,-	-	-	-	90	3,7
8M43 S1 01	СИДІННЯ І КРИШКА ДЛЯ УНІТАЗА з кріпленням Soft Closing і Quick Release, петлі з нержавіючої сталі	130,-	-	-	-		1,98
8M43 61 01	СИДІННЯ І КРИШКА ДЛЯ УНІТАЗА петлі з нержавіючої сталі	117,-	-	-	-		1,96

## УНІТАЗ З ВЕРТИКАЛЬНИМ ЗМИВОМ, БЕЗОБІДКОВИЙ

DirectFlush

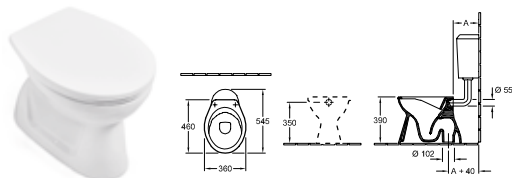

Номер артикулу	Опис	01	plus R1	plus R3	plus T2	шт/пал.	кг/шт.
7618 R1 XX	360 x 550 мм	308,-	405,-	-	-	20	17,8

підлогова модель, вертикальний випуск, не підходить для установки з системами змиву під тиском

8824 61 01	СИДІННЯ І КРИШКА ДЛЯ УНІТАЗА з безперервним шарнірним болтом, петлі з нержавіючої сталі	130,-	-	-	-	90	3,7
8M43 S1 01	СИДІННЯ І КРИШКА ДЛЯ УНІТАЗА з кріпленням Soft Closing і Quick Release, петлі з нержавіючої сталі	130,-	-	-	-		1,98
8M43 61 01	СИДІННЯ І КРИШКА ДЛЯ УНІТАЗА петлі з нержавіючої сталі	117,-	-	-	-		1,96

## УНІТАЗ З ГОРИЗОНТАЛЬНИМ ЗМИВОМ, БЕЗОБІДКОВИЙ

DirectFlush

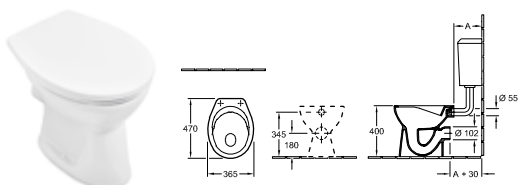

Номер артикулу	Опис	01	plus R1	plus R3	plus T2	шт/пал.	кг/шт.
7619 R0 XX	360 x 460 мм	270,-	367,-	-	-	12	16,6

підлогова модель, горизонтальний випуск, не підходить для установки з системами змиву під тиском

8824 61 01	СИДІННЯ І КРИШКА ДЛЯ УНІТАЗА з безперервним шарнірним болтом, петлі з нержавіючої сталі	130,-	-	-	-	90	3,7
8M43 S1 01	СИДІННЯ І КРИШКА ДЛЯ УНІТАЗА з кріпленням Soft Closing і Quick Release, петлі з нержавіючої сталі	130,-	-	-	-		1,98
8M43 61 01	СИДІННЯ І КРИШКА ДЛЯ УНІТАЗА петлі з нержавіючої сталі	117,-	-	-	-		1,96

XX = потрібно вказати код кольору

01 = White Alpin, R1 = White Alpin CeramicPlus, R3 = Pergamon CeramicPlus, T2 = White Alpin AntiBac CeramicPlus

# O.NOVO

€ без ПДВ

Зареєстрований дизайн

Змішувачі та дозатори для рідкого мила замовляються окремо

## УНІТАЗ З ГОРИЗОНТАЛЬНИМ ЗМИВОМ, БЕЗОБІДКОВИЙ

DirectFlush

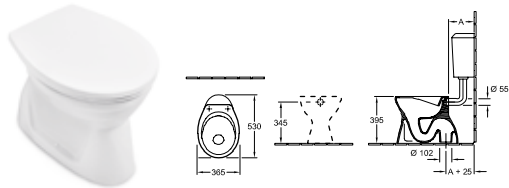

Номер артикулу	Опис	01	plus R1	plus R3	plus T2	шт/пал.	кр/шт.
7619 R1 XX	360 x 525 мм Direct Flush	324,-	421,-	-	-	10	18,6

підлогова модель, вертикальний випуск, не підходить для установки з системами змиву під тиском

8824 61 01	<b>СІДІННЯ І КРИШКА ДЛЯ УНІТАЗА</b> з безперервним шарнірним болтом, петлі з нержавіючої сталі	130,-	-	-	-	90	3,7
8M43 S1 01	<b>СІДІННЯ І КРИШКА ДЛЯ УНІТАЗА</b> з кріпленням Soft Closing і Quick Release, петлі з нержавіючої сталі	130,-	-	-	-		1,98
8M43 61 01	<b>СІДІННЯ І КРИШКА ДЛЯ УНІТАЗА</b> петлі з нержавіючої сталі	117,-	-	-	-		1,96

## УНІТАЗ-КОМПАКТ З ВЕРТИКАЛЬНИМ ЗМИВОМ, БЕЗОБІДКОВИЙ

DirectFlush

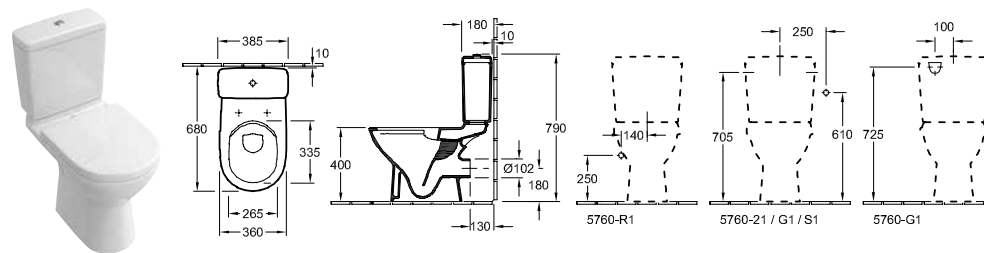

Номер артикулу	Опис	01	plus R1	plus R3	plus T2	шт/пал.	кр/шт.
5661 R0 XX	360 x 670 мм Direct Flush, AntiBac	389,-	486,-	-	556,-	8	22

підлогова модель, горизонтальний випуск, з комплектом кріплення для прихованого монтажу, з системою економії води AQUAREDUCT®: об'єм зливу 3 / 4,5 л.

5760 G1 XX	<b>БАЧОК</b> комплект кріплення входить до комплекту постачання, підведення води з боків або ззаду, зливний механізм з водозберігаючою кнопкою DualFlush, хром	222,-	319,-	-	-	16	12,77
5760 21 XX	<b>БАЧОК</b> комплект кріплення входить до комплекту постачання, підведення води з боків, реверсивне, зливний механізм з водозберігаючою кнопкою DualFlush, хром	222,-	-	-	-	32	12,77
5760 S1 XX	<b>БАЧОК</b> комплект кріплення входить до комплекту постачання, підведення води з боків, реверсивне, зливний механізм з водозберігаючою кнопкою DualFlush, хром	232,-	329,-	-	-	16	12,77
9M38 S1 01	<b>СІДІННЯ І КРИШКА ДЛЯ УНІТАЗА</b> з кріпленням Soft Closing і Quick Release, петлі з нержавіючої сталі	151,-	-	-	-	216	2,21
9M39 61 01	<b>СІДІННЯ І КРИШКА ДЛЯ УНІТАЗА</b> петлі з нержавіючої сталі	94,-	-	-	-	108	2,09
9M71 61 01	<b>СІДІННЯ</b> петлі з нержавіючої сталі	88,-	-	-	-	216	1,04

XX = потрібно вказати код кольору

01 = White Alpin, R1 = White Alpin CeramicPlus, R3 = Pergamon CeramicPlus, T2 = White Alpin AntiBac CeramicPlus

# O.NOVO

€ без ПДВ

Зареєстрований дизайн

Змішувачі та дозатори для рідкого мила замовляються окремо

## УНІТАЗ-КОМПАКТ З ВЕРТИКАЛЬНИМ ЗМИВОМ

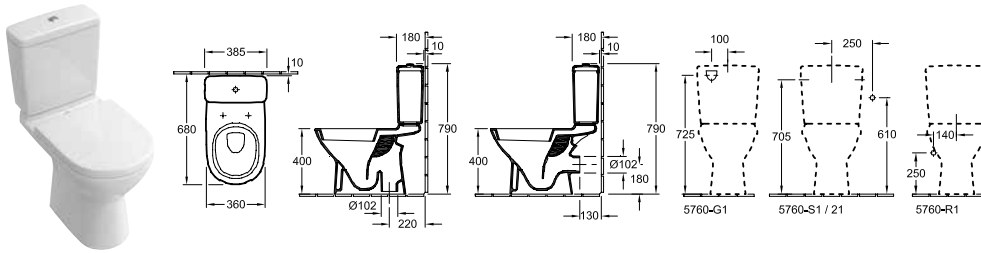

Номер артикулу	Опис	01	plus R1	plus R3	plus T2		шт/ пап.	кг/ шт.
5661 10 XX	360 x 670 мм горизонтальний випуск	324,-	421,-	-	-	-	8	22,3
5661 01 XX	360 x 670 мм вертикальний випуск	324,-	421,-	-	-	-	8	22,3
підлогова модель, з комплектом кріплення для прихованого монтажу, з системою економії води AQUAREDUCT®: об'єм зливу 3 / 4,5 л.								
5760 G1 XX	<b>БАЧОК</b> комплект кріплення входить до комплекту постачання, підведення води з боків або ззаду, зливний механізм з водозберігаючою кнопкою DualFlush, хром	222,-	319,-	-	-	-	16	12,77
5760 21 XX	<b>БАЧОК</b> комплект кріплення входить до комплекту постачання, підведення води з боків, реверсивне, зливний механізм з водозберігаючою кнопкою DualFlush, хром	222,-	-	-	-	-	32	12,77
5760 S1 XX	<b>БАЧОК</b> комплект кріплення входить до комплекту постачання, підведення води з боків, реверсивне, зливний механізм з водозберігаючою кнопкою DualFlush, хром	232,-	329,-	-	-	-	16	12,77
9M38 S1 01	<b>СИДІННЯ І КРИШКА ДЛЯ УНІТАЗА</b> з кріпленням Soft Closing і Quick Release, петлі з нержавіючої сталі	151,-	-	-	-	-	216	2,21
9M39 61 01	<b>СИДІННЯ І КРИШКА ДЛЯ УНІТАЗА</b> петлі з нержавіючої сталі	94,-	-	-	-	-	108	2,09
9M71 61 01	<b>СИДІННЯ</b> петлі з нержавіючої сталі	88,-	-	-	-	-	216	1,04

XX = потрібно вказати код кольору

01 = White Alpin, R1 = White Alpin CeramicPlus, R3 = Pergamon CeramicPlus, T2 = White Alpin AntiBac CeramicPlus

# O.NOVO

€ без ПДВ

Зареєстрований дизайн

Змішувачі та дозатори для рідкого мила замовляються окремо

## УНІТАЗ-КОМПАКТ З ВЕРТИКАЛЬНИМ ЗМИВОМ

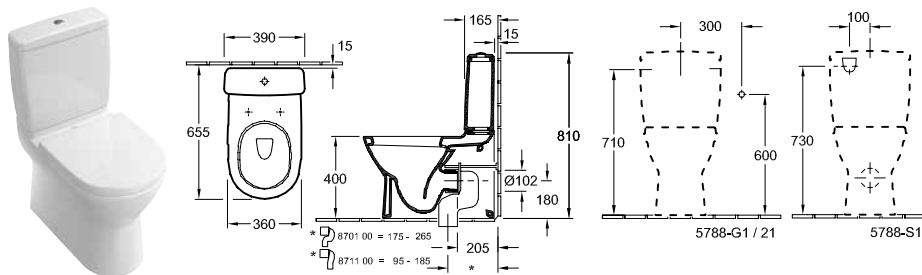

Номер артикулу	Опис	01	plus R1	plus R3	plus T2	шт/пап.	кр/шт.
5658 10 XX	360 x 640 мм	324,-	421,-	-	-	6	32,82

підлогова модель, пристінна установка, горизонтальний випуск, з комплектом кріплення для прихованого монтажу, з системою економії води AQUAREDUCT®: об'єм зливу 3 / 4,5 л., рекомендація: встановлювати від стіни на відстані: 15 мм

5788 S1 XX	<b>БАЧОК</b> підведення води з боків або ззаду, зливний механізм з водозберігаючою кнопкою DualFlush, хром	222,-	319,-	-	-	16	13
5788 R1 XX	<b>БАЧОК</b> нижнє підведення води, зливний механізм з водозберігаючою кнопкою DualFlush, хром	222,-	319,-	-	-	16	13
9M38 S1 01	<b>СИДІННЯ І КРИШКА ДЛЯ УНІТАЗА</b> з кріпленням Soft Closing і Quick Release, петлі з нержавіючої сталі	151,-	-	-	-	216	2,21
9M40 61 01	<b>СИДІННЯ І КРИШКА ДЛЯ УНІТАЗА</b> петлі з нержавіючої сталі	94,-	-	-	-	216	2,2
9M71 61 01	<b>СИДІННЯ</b> петлі з нержавіючої сталі	88,-	-	-	-	216	1,04
8701 00 00	<b>З'ЄДНУВАЛЬНА АРМАТУРА VARIO</b> для вертикального випуску 175 - 265 мм	-	-	-	136,-		0,74
8711 00 00	<b>З'ЄДНУВАЛЬНА АРМАТУРА VARIO</b> для вертикального випуску 95 - 185 мм	-	-	-	136,-		0,72

## УНІТАЗ-КОМПАКТ З ВЕРТИКАЛЬНИМ ЗМИВОМ, БЕЗОБІДКОВИЙ СОМРАСТ

DirectFlush

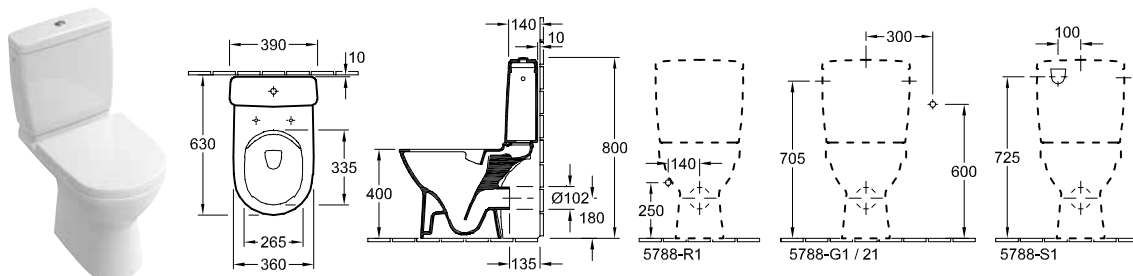

Номер артикулу	Опис	01	plus R1	plus R3	plus T2	шт/пап.	кр/шт.
5689 R0 XX	360 x 605 мм	382,-	480,-	-	-	8	21

підлогова модель, горизонтальний випуск, з комплектом кріплення для прихованого монтажу, з системою економії води AQUAREDUCT®: об'єм зливу 3 / 4,5 л., Вказівка щодо розмірів: 360 x 630 мм з вмонтованим зливним бачком та відповідною відстанню від стіни

5788 S1 XX	<b>БАЧОК</b> підведення води з боків або ззаду, зливний механізм з водозберігаючою кнопкою DualFlush, хром	222,-	319,-	-	-	16	13
5788 R1 XX	<b>БАЧОК</b> нижнє підведення води, зливний механізм з водозберігаючою кнопкою DualFlush, хром	222,-	319,-	-	-	16	13
9M38 S1 01	<b>СИДІННЯ І КРИШКА ДЛЯ УНІТАЗА</b> з кріпленням Soft Closing і Quick Release, петлі з нержавіючої сталі	151,-	-	-	-	216	2,21
9M39 61 01	<b>СИДІННЯ І КРИШКА ДЛЯ УНІТАЗА</b> петлі з нержавіючої сталі	94,-	-	-	-	108	2,09
9M71 61 01	<b>СИДІННЯ</b> петлі з нержавіючої сталі	88,-	-	-	-	216	1,04

XX = потрібно вказати код кольору

01 = White Alpin, R1 = White Alpin CeramicPlus, R3 = Pergamon CeramicPlus, T2 = White Alpin AntiBac CeramicPlus



# O.NOVO

€ без ПДВ

Зареєстрований дизайн

Змішувачі та дозатори для рідкого мила замовляються окремо

## УНІТАЗ-КОМПАКТ З ВЕРТИКАЛЬНИМ ЗМИВОМ, БЕЗОБІДКОВИЙ

DirectFlush

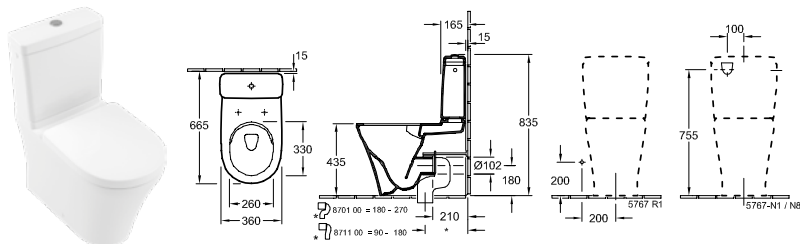

Номер артикулу	Опис	01	plus R1	plus R3	plus T2	шт/пал.	кр/шт.
4606 R0 XX	360 x 665 мм	471,-	568,-	-	-	6	34,83
підлогова модель, пристінна установка, горизонтальний випуск, з комплектом кріплення для прихованого монтажу, з системою економії води AQUAREDUCT®: об'єм зливу 3 / 4,5 л., рекомендація: встановлювати від стіни на відстані: 15 мм							
9M38 S1 01	СИДІННЯ І КРИШКА ДЛЯ УНІТАЗА з кріпленням Soft Closing і Quick Release, петлі з нержавіючої сталі	151,-	-	-	-	216	2,21
9M71 61 01	СИДІННЯ петлі з нержавіючої сталі	88,-	-	-	-	216	1,04
8701 00 00	З'ЄДНУВАЛЬНА АРМАТУРА VARIO для вертикального випуску для установки впритул до стіни 15 мм 180 - 270 мм	?	-	-	-	136,-	0,74
8711 00 00	З'ЄДНУВАЛЬНА АРМАТУРА VARIO для вертикального випуску для установки впритул до стіни 15 мм 90 - 180 мм	?	-	-	-	136,-	0,72

## УНІТАЗ-КОМПАКТ З ВЕРТИКАЛЬНИМ ЗМИВОМ, БЕЗОБІДКОВИЙ

DirectFlush

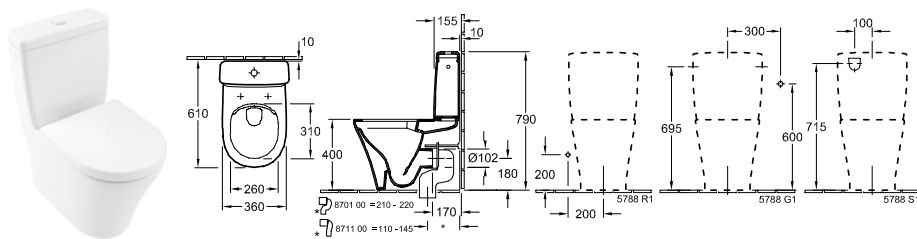

Номер артикулу	Опис	01	plus R1	plus R3	plus T2	шт/пал.	кр/шт.
4625 R0 XX	360 x 610 мм	364,-	461,-	-	-	8	30
компактна, підлогова модель, пристінна установка, горизонтальний випуск, з комплектом кріплення для прихованого монтажу, з системою економії води AQUAREDUCT®: об'єм зливу 3 / 4,5 л., рекомендація: встановлювати від стіни на відстані: 10 мм							
5788 R1 XX	БАЧОК нижнє підведення води, зливний механізм з водозберігаючою кнопкою DualFlush, хром	222,-	319,-	-	-	16	13
5788 S1 XX	БАЧОК підведення води з боків або ззаду, зливний механізм з водозберігаючою кнопкою DualFlush, хром	222,-	319,-	-	-	16	13
8M36 S1 01	СИДІННЯ І КРИШКА ДЛЯ УНІТАЗА з кріпленням Soft Closing і Quick Release, петлі з нержавіючої сталі	146,-	-	-	-		2,24
8701 00 00	З'ЄДНУВАЛЬНА АРМАТУРА VARIO для вертикального випуску 205 мм 175 - 265 мм	?	-	-	-	136,-	0,74
8711 00 00	З'ЄДНУВАЛЬНА АРМАТУРА VARIO для вертикального випуску 205 мм 95 - 185 мм	?	-	-	-	136,-	0,72

XX = потрібно вказати код кольору

01 = White Alpin, R1 = White Alpin CeramicPlus, R3 = Pergamon CeramicPlus, T2 = White Alpin AntiBac CeramicPlus

# O.NOVO







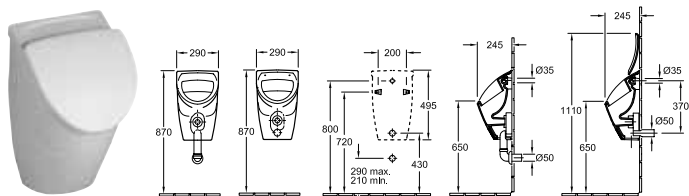

€ без ПДВ

Зареєстрований дизайн

Змішувачі та дозатори для рідкого мила замовляються окремо

## ПІСУАР КОМПАКТНИЙ



Номер артикулу	Опис	01	plus R1	plus R3	plus T2	шт/пап.	кр/шт.
7557 01 XX	290 x 495 x 245 мм з отворами для кришки	418,-	515,-	-	-	15	10,86
7557 06 XX	290 x 495 x 245 мм з міткою з отворами для кришки	475,-	572,-	-	-	15	10,86
7557 00 XX	290 x 495 x 245 мм без кришки	403,-	500,-	-	-	15	10,86
7557 05 XX	290 x 495 x 245 мм з міткою без кришки	460,-	558,-	-	-	15	10,86
комплект кріплення входить до комплекту постачання, приховане підведення води, Злив може бути прихованим, в залежності від типу сифона							
8847 61 01	<b>КРИШКА</b> хромовані петлі	186,-	-	-	-	90	1,51
9326 00 00	<b>ПРИХОВАНИЙ СИФОН</b> (опціонально) горизонтальний випуск, Об'єм зливу: 1,0 l		-	-	-	95,-	0,17
9327 00 00	<b>ПРИХОВАНИЙ СИФОН</b> (опціонально) вертикальний випуск, Об'єм зливу: 1,0 l		-	-	-	95,-	0,18
9319 00 00	<b>З'ЄДНУВАЛЬНІ ЕЛЕМЕНТИ</b> (опціонально) включає: манжета, зливне коліно, патрубок довжиною 150 мм	-	-	-	-	151,-	0,24
9933 00 00	<b>З'ЄДНУВАЧ ПІДВЕДЕННЯ ВОДИ</b> (опціонально)	-	-	-	-	63,-	0,2
9190 B1 00	<b>СИСТЕМА PRODETECT 2 ДЛЯ ПІСУАРІВ</b> (опціонально) Електронна система зливу в пісуарі, з блоком автономного живлення (необхідні батарейки 6 x 1,5 В ААА), діаметр перехідника при підключенні труби до вхідного отвору 1/2"		-	-	-	1.199,-	0,98
9190 N1 00	<b>СИСТЕМА PRODETECT 2 ДЛЯ ПІСУАРІВ</b> (опціонально) Електронна система зливу в пісуарі, з блоком живлення від мережі (110 - 240 В), можливість підключення Bluetooth завдяки додатковому адаптору, діаметр перехідника при підключенні труби до вхідного отвору 1/2"		-	-	-	1.162,-	1,01
9190 61 00	<b>BLUETOOTH АДАПТЕР</b> (опціонально) Bluetooth-адаптер для 9190 N1 для бездротового підключення для зміни функцій і технічного обслуговування, вклуч. безкоштовний додаток для iOS і Android, підходить для смартфонів і планшетів		-	-	-	325,-	0,03
9190 57 00	<b>АДАПТЕР ДЛЯ ПІДКЛЮЧЕННЯ ЕЛЕКТРОЖИВЛЕННЯ</b> (опціонально) Рекомендація: для установки з блоком живлення 9190 N1 00		-	-	-	128,-	0,04
9221 85 00	<b>ІНСТАЛЯЦІЙНА СИСТЕМА ДЛЯ ПІСУАРА З PRODETECT</b> 525 x 1120 x 80 мм Інші моделі ViConnect дивіться на стор. 367-381		-	-	-	285,-	10 7,15
9219 89 00	<b>ІНСТАЛЯЦІЙНА СИСТЕМА ДЛЯ ПІСУАРА</b> 525 x 1120 x 98 мм Інші моделі ViConnect дивіться на стор. 367-381		-	-	-	392,-	10 8,05

XX = потрібно вказати код кольору

01 = White Alpin, R1 = White Alpin CeramicPlus, R3 = Pergamon CeramicPlus, T2 = White Alpin AntiBac CeramicPlus

O.NOVO

# O.NOVO

€ без ПДВ



Зареєстрований дизайн

Змішувачі та дозатори для рідкого мила замовляються окремо

## ПІСУАР

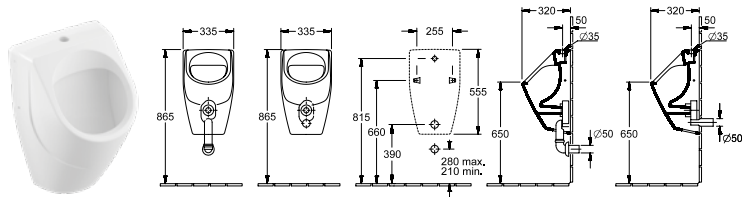
DirectFlush





Номер артикулу	Опис	Direct Flush	01	plus R1	plus R3	plus T2		шт/нап.	кр/шт.
7523 00 XX	335 x 560 x 320 мм		222,-	319,-	-	-	-	15	14,2
без кришки, верхнє підведення води, Злив може бути прихованим, в залежності від типу сифона									
9326 00 00	ПРИХОВАНІЙ СИФОН (опціонально) горизонтальний випуск, Об'єм зливу: 1,0 l		-	-	-	-	95,-		0,17
9327 00 00	ПРИХОВАНІЙ СИФОН (опціонально) вертикальний випуск, Об'єм зливу: 1,0 l		-	-	-	-	95,-		0,18
9319 00 00	З'ЄДНУВАЛЬНІ ЕЛЕМЕНТИ (опціонально) включає: манжета, зливне коліно, патрубок довжиною 150 мм		-	-	-	-	151,-		0,24
9933 00 00	З'ЄДНУВАЧ ПІДВЕДЕННЯ ВОДИ (опціонально)		-	-	-	-	63,-		0,2
9219 89 00	ІНСТАЛЯЦІЙНА СИСТЕМА ДЛЯ ПІСУАРА 525 x 1120 x 98 мм Інші моделі ViConnect дивіться на стор. 367-381		-	-	-	-	392,-	10	8,05

## ПІСУАР

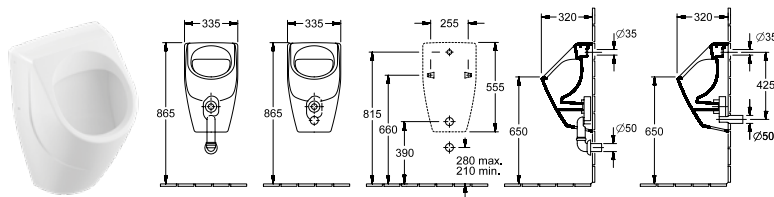
DirectFlush



Номер артикулу	Опис	Direct Flush	01	plus R1	plus R3	plus T2		шт/нап.	кр/шт.
7524 00 XX	335 x 560 x 320 мм		222,-	319,-	-	-	-	15	14,2
без кришки, приховане підведення води, Злив може бути прихованим, в залежності від типу сифона									
9326 00 00	ПРИХОВАНІЙ СИФОН (опціонально) горизонтальний випуск, Об'єм зливу: 1,0 l		-	-	-	-	95,-		0,17
9327 00 00	ПРИХОВАНІЙ СИФОН (опціонально) вертикальний випуск, Об'єм зливу: 1,0 l		-	-	-	-	95,-		0,18
9319 00 00	З'ЄДНУВАЛЬНІ ЕЛЕМЕНТИ (опціонально) включає: манжета, зливне коліно, патрубок довжиною 150 мм		-	-	-	-	151,-		0,24
9933 00 00	З'ЄДНУВАЧ ПІДВЕДЕННЯ ВОДИ (опціонально)		-	-	-	-	63,-		0,2
9219 89 00	ІНСТАЛЯЦІЙНА СИСТЕМА ДЛЯ ПІСУАРА 525 x 1120 x 98 мм Інші моделі ViConnect дивіться на стор. 367-381		-	-	-	-	392,-	10	8,05

XX = потрібно вказати код кольору

01 = White Alpin, R1 = White Alpin CeramicPlus, R3 = Pergamon CeramicPlus, T2 = White Alpin AntiBac CeramicPlus

# O.NOVO

€ без ПДВ

Зареєстрований дизайн

Змішувачі та дозатори для рідкого мила замовляються окремо

## МОДУЛЬНА РАКОВИНА З ЗАДНЬОЮ ПАНЕЛЛЮ

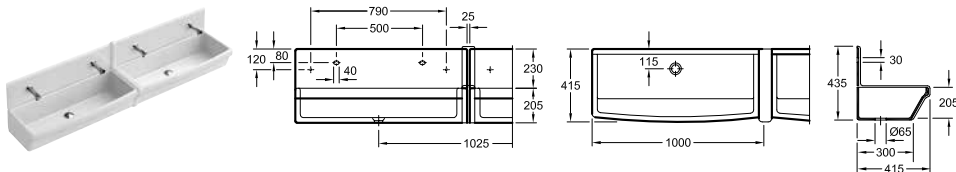

Номер артикулу	Опис	01	plus R1	plus R3	plus T2	шт/пап.	кг/шт.
6820 00 XX	1000 x 205 x 415 мм	686,-	-	-	-	21	29,5
кріплення на монтажні кронштейни, кріплення профільними планками							
6821 00 XX	<b>ДЕКОРАТИВНИЙ З'ЄДНУВАЛЬНИЙ ПРОФІЛЬ</b> короткий, накладка між раковинами (в поєднанні з задніми панелями), встановлення з задньою панеллю, Також доступно з CeramicPlus	147,-	245,-	-	-	-	2,49
6822 00 XX	<b>ДЕКОРАТИВНИЙ З'ЄДНУВАЛЬНИЙ ПРОФІЛЬ</b> накладка між задніми панелями, Також доступно з CeramicPlus	93,-	190,-	-	-	-	1
6823 00 XX	<b>ЗАДНЯ ПАНЕЛЬ</b> Також доступно з CeramicPlus	244,-	341,-	-	-	-	8,9

## СЕРВІСНА МИЙКА

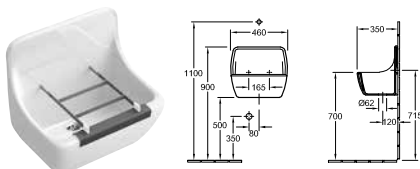

Номер артикулу	Опис	01	plus R1	plus R3	plus T2	шт/пап.	кг/шт.
6912 01 XX	460 x 400 x 350 мм	423,-	520,-	-	-	10	16,45
з фронтальною пластиковою панеллю							
9683 00 00	<b>ВІДКИДНА РЕШІТКА</b> (необхідно замовити) комплект кріплення входить до комплекту постачання	-	-	-	-	182,-	0,58

## ПОДВІЙНА МИЙКА

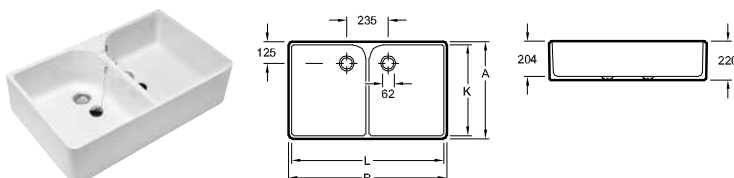

Номер артикулу	A	B	K	L
633100XX	510	795	472	760
633200XX	550	895	515	860

Номер артикулу	Опис	01	plus R1	plus R3	plus T2	шт/пап.	кг/шт.
6331 00 XX	795 x 220 x 510 мм	831,-	928,-	-	-	10	34,92
6332 00 XX	895 x 220 x 550 мм	1.105,-	1.203,-	-	-	10	41,49
настінний монтаж, кріплення на монтажні кронштейни, кріплення профільними планками							
9429 00 61	<b>ПЕРЕЛИВ</b> (необхідно замовити) 62 мм діаметр, з пластику	-	-	-	-	77,-	0,47
9223 06 00	<b>КРОНШТЕЙН ДЛЯ МИЙКИ</b> 480 мм	-	-	-	-	179,-	2,1

XX = потрібно вказати код кольору

01 = White Alpin, R1 = White Alpin CeramicPlus, R3 = Pergamon CeramicPlus, T2 = White Alpin AntiBac CeramicPlus

# O.NOVO

€ без ПДВ

Зареєстрований дизайн

Змішувачі та дозатори для рідкого мила замовляються окремо

## МИЙКА

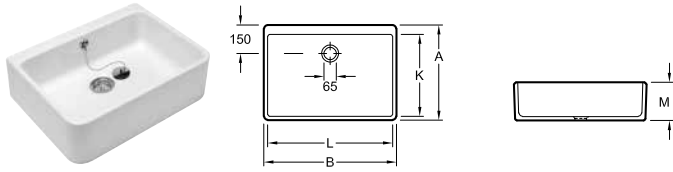

Номер артикулу	A	B	K	L	M
632100XX	405	495	335	455	170

Номер артикулу	Опис	01	plus R1	plus R3	plus T2	шт/пап.	кр/шт.
6321 00 XX	495 x 170 x 405 мм 	363,-	460,-	-	-	-	24 15,8
настінний монтаж, кріплення профільними планками							
9428 10 61	ПЕРЕЛИВ (необхідно замовити) 62 мм діаметр, з пластику	-	-	-	-	61,-	0,23
9223 07 00	КРОНШТЕЙН ДЛЯ МИЙКИ 380 мм	-	-	-	-	168,-	1,8

## МИЙКА

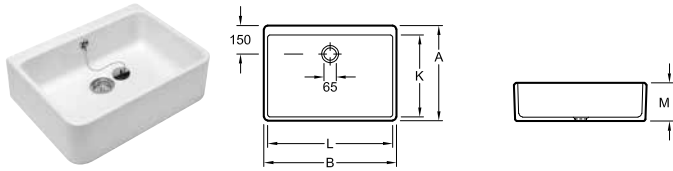

Номер артикулу	A	B	K	L	M
632200XX	500	595	430	555	200
632700XX	500	695	430	655	200

Номер артикулу	Опис	01	plus R1	plus R3	plus T2	шт/пап.	кр/шт.
6322 00 XX	595 x 200 x 500 мм 	475,-	572,-	-	-	-	12 23,45
6327 00 XX	695 x 200 x 500 мм 	641,-	738,-	-	-	-	12 25,7
настінний монтаж, кріплення на монтажні кронштейни, кріплення профільними планками							
9428 10 61	ПЕРЕЛИВ (необхідно замовити) 62 мм діаметр, з пластику	-	-	-	-	61,-	0,23
9223 06 00	КРОНШТЕЙН ДЛЯ МИЙКИ 480 мм	-	-	-	-	179,-	2,1

XX = потрібно вказати код кольору

01 = White Alpin, R1 = White Alpin CeramicPlus, R3 = Pergamon CeramicPlus, T2 = White Alpin AntiBac CeramicPlus

# O.NOVO (Квадратна модель) Акрил

€ без ПДВ

**Не входить в комплект постачання:**

Всі душові піддони поставляються без монтажної опори / рами з ніжками.

**Технічна інформація:**

Душові піддони з антиковзким покриттям доступні тільки в кольорі White Alpin (01).

Злив Ø: 90 мм

Монтажна висота душевого піддона може бути зменшена на 30 мм при використанні сифону Viega арт. 634 100. Увага: дана відвідна арматура не відповідає нормам EN 274.

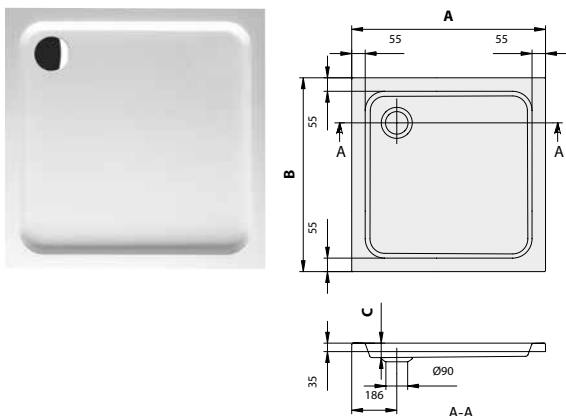

Номер артикулу	Назва і версія	Розмір д (А) х ш	Глибина (С)	кг/шт.	01	шт/пал.
UDA 1006 DEN 1V-XX	O.novo	1000 x 1000	60	13,4	470,-	25
UDA 1006 DEN 1GV-01	O.novo, з антиковзким покриттям (VILBOGRIP)				635,-	25
UDA 0906 DEN 1V-XX	O.novo	900 x 900		10,5	375,-	15
UDA 0906 DEN 1GV-01	O.novo, з антиковзким покриттям (VILBOGRIP)				540,-	15

**Акcesуари для душових піддонів**

Номер артикулу	Опис	Ціна
U90880261	Злив Temprolex Plus, пластик, ø 90 mm, Пропускна здатність зливу: 51 л / хв, хром	119,-
U90880368	Злив Temprolex Plus, пластик, ø 90 mm, Пропускна здатність зливу: 51 л / хв, Білий	119,-
U82990000	Ніжки для душевого піддона, сталеві, висота регулюється в діапазоні 105 - 190 мм	92,-
U91412100	Монтажна рама ViFrame, для невеликих душових піддонів (до 1000 x 1000) з кераміки чи акрилу, вкл. 2 центральні ніжки	358,-
U91412200	Монтажна рама ViFrame, для великих душових піддонів (від 1000 x 1000) з кераміки чи акрилу, вкл. 4 центральні ніжки	430,-

XX = потрібно вказати код кольору

Для отримання додаткової інформації про кольори див. сторінку на початку розділу.

# O.NOVO (Кутова заокруглена модель) Акрил

€ без ПДВ

**Не входить в комплект постачання:** Всі душові піддони поставляються без монтажної опори / рами з ніжками.  
**Технічна інформація:** Душові піддони з антиковзким покриттям доступні тільки в кольорі White Alpin (01).  
 Монтажна висота душевого піддона може бути зменшена на 30 мм при використанні сифону Viega арт. 634 100. Увага: дана відвідна арматура не відповідає нормам EN 274.  
 Злив Ø: 90 мм

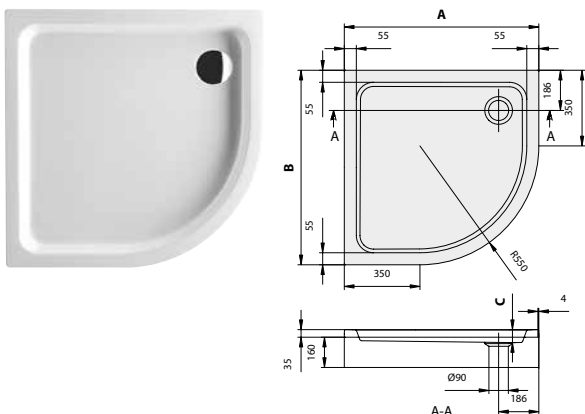

Номер артикулу	Назва і версія	Розмір д (А) х ш	Глибина (С)	кг/шт.	01	шт/пал.
UDA 0906 DEN 4V-XX	O.novo	900 x 900	60	9,5	375,-	25
UDA 0906 DEN 4GV-01	O.novo, з антиковзким покриттям (VILBOGRIP)				540,-	25

### Акcesуари для душових піддонів

Номер артикулу	Опис	Ціна
U90880261	Злив Temporex Plus, пластик, Ø 90 мм, Пропускна здатність зливу: 51 л / хв, хром	119,-
U90880368	Злив Temporex Plus, пластик, Ø 90 мм, Пропускна здатність зливу: 51 л / хв, Білий	119,-
U82990000	Ніжки для душевого піддона, сталеві, висота регулюється в діапазоні 105 - 190 мм	92,-

# O.NOVO Solo (Прямокутна модель 1600 x 700) Акрил

€ без ПДВ

**Не входить в комплект постачання:** Комплект ніжок для ванни не входить в стандартну комплектацію.  
Потрібен подовжений злив/перелив

**Відповідна сантехнічна кераміка:** O.novo

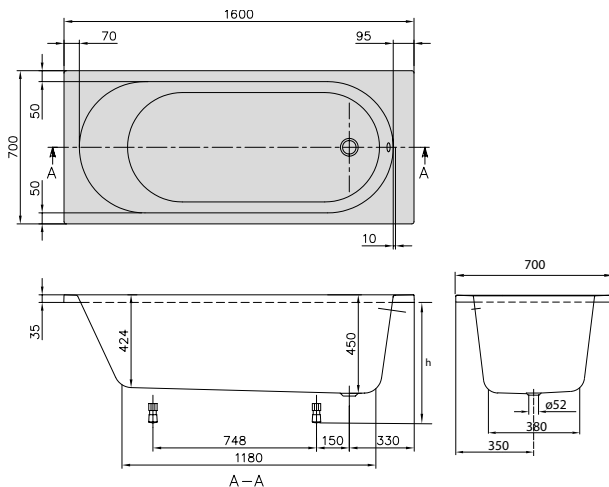

h = монтажна висота (мін. - макс.)	
Ванна	575 - 625
Гідромасажна система	595 - 635
Profibox 2.0 без системи	585 - 585
Profibox 2.0 з системою	625 - 625

Номер артикулу	Опис	Розмір д х ш	Довжина і ширина дна	Глибина	Літраж, включаючи 1 людину	Вага (кг)	01	шт/пал.
UBA 160 CAS 2V-XX	O.novo, Solo	1600 x 700	1180 x 400	450	125	20	744,-	20

**Акcesуари для ванн:**

Номер артикулу	Опис	Ціна
U99740000	Ніжки для ванни, пластик, регулюється від 130 - 180 мм	106,-
U90950461	Комплект зливу/переливу Multiplex, хром	243,-
UCCON0475	Зворотний клапан, включ. з'єднання	305,-
U90600361	Комплект зливу/переливу Multiplex Тгіо з функцією наповнення через перелив, хром	568,-
U90600461	Комплект зливу/переливу Multiplex Тгіо з функцією наповнення через перелив і зворотним клапаном, хром	924,-
U90170061	Поручні, 1 комплект = 2 штуки, хром	298,-
U906100XX	Багатофункціональна подушка, поропласт, 240 x 150 x 50 мм	119,-

**Попередньо встановлені опції для ванни:**

Форму для замовлення див. на відкидній сторінці праворуч	тільки ванна	Airpools		Hydropools		Combipools		Special Combipools	
		AE	AC	HE	HC	CE	CC	IP	AP
Profibox 2.0, нішева	1.055,-	○	○	○	-	-	-	-	-
Profibox 2.0, кутова	1.264,-	○	○	○	-	-	-	-	-

**Гідромасажні системи**

Номер артикулу	Опис	Airpools		Hydropools		Combipools		Special Combipools	
		AE	AC	HE	HC	CE	CC	IP	AP
U__ 160 CAS 2A ½ V XX	Ціна гідромасажної системи з ванною	3.184,-	3.748,-	3.307,-	5.267,-	4.654,-	6.613,-	7.838,-	11.758,-
U__ 160 CAS 2B ½ V XX	Ціна гідромасажної системи з ванною і Multiplex Тгіо	3.752,-	4.316,-	3.875,-	5.835,-	5.222,-	7.181,-	8.406,-	12.326,-

Для наступних гідромасажних систем характерне виступання технічної частини (мм).

Технічне обладнання 1	сторона 1-3	сторона 2-4	Airpools		Hydropools		Combipools		Special Combipools	
			-	-	-	+5	-	+5	+15	+20
Технічне обладнання 2	сторона 1-3	-	-	-	+5 <td>-</td> <td>+5 <td>+15 <td>+20</td> </td></td>	-	+5 <td>+15 <td>+20</td> </td>	+15 <td>+20</td>	+20	
	сторона 2-4	-	-	-	+5 <td>-</td> <td>+5 <td>+15 <td>+20</td> </td></td>	-	+5 <td>+15 <td>+20</td> </td>	+15 <td>+20</td>	+20	

Замініть \_\_ в номері артикулу на код гідромасажної системи.

Будь ласка, замініть ½ в артикулі бажаною позицією технічного обладнання (1 = технічна позиція 1, 2 = технічна позиція 2). Форсунки для спини розташовані з боку розміщення технічного обладнання.

Для замовлення додаткових опцій використовуйте форму для замовлення на відкидній сторінці в кінці прайс-листа

**Технічне обладнання 1**

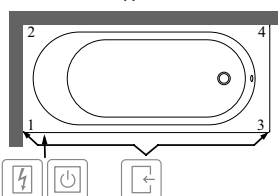

**Технічне обладнання 2**

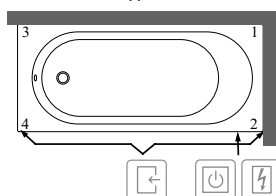

- Доступ через
- Блок управління
- Панель керування на борту

Цей символ "○" означає, що такий варіант доступний

XX = потрібно вказати код кольору

Для отримання додаткової інформації про кольори див. сторінку на початку розділу.

Більш детальну інформацію про гідромасажні системи дивіться на стор. 577.



# O.NOVO Solo (Прямокутна модель 1700 x 700) Акрил

€ без ПДВ

**Не входить в комплект постачання:** Комплект ніжок для ванни не входить в стандартну комплектацію.  
Потрібен подовжений злив/перелив

**Відповідна сантехнічна кераміка:** O.novo

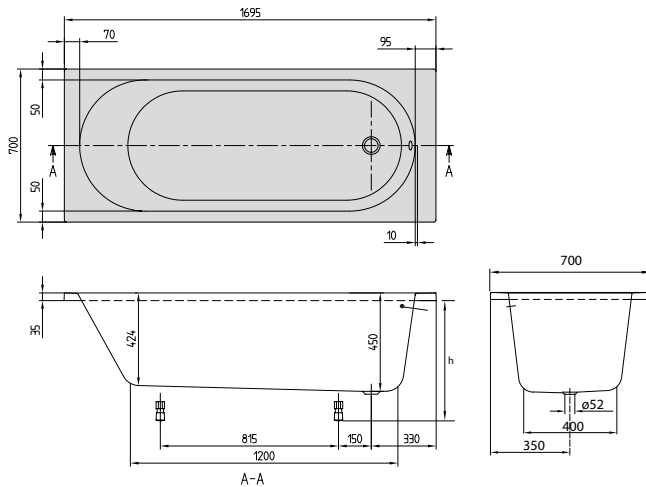

h = монтажна висота (мін. - макс.)	
Ванна	575 - 625
Гідромасажна система	595 - 635
Profibox 2.0 без системи	585 - 585
Profibox 2.0 з системою	625 - 625

Номер артикулу	Опис	Розмір д х ш	Довжина і ширина дна	Глибина	Літраж, включаючи 1 людину	Вага (кг)	01	шт/пал.
UBA 177 CAS 2V-XX	O.novo, Solo	1700 x 700	1200 x 400	450	140	22	744,-	10

**Акcesуари для ванн:**

Номер артикулу	Опис	Ціна
U99740000	Ніжки для ванни, пластик, регулюється від 130 - 180 мм	106,-
U90950461	Комплект зливу/переливу Multiplex, хром	243,-
UCCON0475	Зворотний клапан, включ. з'єднання	305,-
U90600361	Комплект зливу/переливу Multiplex Trio з функцією наповнення через перелив, хром	568,-
U90600461	Комплект зливу/переливу Multiplex Trio з функцією наповнення через перелив і зворотним клапаном, хром	924,-
U90170061	Поручні, 1 комплект = 2 штуки, хром	298,-
U906100XX	Багатофункціональна подушка, поропласт, 240 x 150 x 50 мм	119,-

**Попередньо встановлені опції для ванни:**

Форму для замовлення див. на відкидній сторінці праворуч	тільки ванна	Airpools		Hydropools		Combipools		Special Combipools	
		AE	AC	HE	HC	CE	CC	IP	AP
Profibox 2.0, нішева	1.055,-	○	○	○	○	○	○	-	-
Profibox 2.0, кутова	1.264,-	○	○	○	○	○	○	-	-

**Гідромасажні системи**

Номер артикулу	Опис	Airpools		Hydropools		Combipools		Special Combipools	
		AE	AC	HE	HC	CE	CC	IP	AP
U__ 177 CAS 2A ½ V XX	Ціна гідромасажної системи з ванною	3.184,-	3.748,-	3.307,-	5.267,-	4.654,-	6.613,-	7.838,-	11.758,-
U__ 177 CAS 2B ½ V XX	Ціна гідромасажної системи з ванною і Multiplex Trio	3.752,-	4.316,-	3.875,-	5.835,-	5.222,-	7.181,-	8.406,-	12.326,-

Для наступних гідромасажних систем характерне виступання технічної частини (мм).

Технічне обладнання 1	сторона 1-3	сторона 2-4	Airpools		Hydropools		Combipools		Special Combipools	
			-	-	-	+5	-	+5	+25	+35
Технічне обладнання 2	сторона 1-3	-	-	-	+5 <td>-</td> <td>+5 <td>+25 <td>+35 </td></td></td>	-	+5 <td>+25 <td>+35 </td></td>	+25 <td>+35 </td>	+35	
	сторона 2-4	-	-	-	+5 <td>-</td> <td>+5 <td>+25 <td>+35 </td></td></td>	-	+5 <td>+25 <td>+35 </td></td>	+25 <td>+35 </td>	+35	

Замініть \_\_ в номері артикулу на код гідромасажної системи.

Будь ласка, замініть ½ в артикулі бажаною позицією технічного обладнання (1 = технічна позиція 1, 2 = технічна позиція 2). Форсунки для спини розташовані з боку розміщення технічного обладнання.

Для замовлення додаткових опцій використовуйте форму для замовлення на відкидній сторінці в кінці прайс-листа

**Технічне обладнання 1**

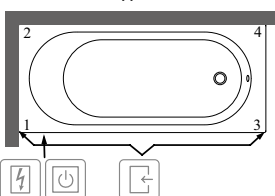

**Технічне обладнання 2**

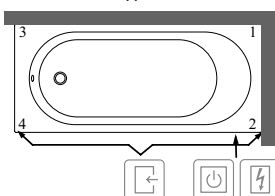

- Доступ через
- Блок управління
- Панель керування на борту

Цей символ "O" означає, що такий варіант доступний

XX = потрібно вказати код кольору

Для отримання додаткової інформації про кольори див. сторінку на початку розділу.

Більш детальну інформацію про гідромасажні системи дивіться на стор. 577.

# O.NOVO Solo (Прямокутна модель 1700 x 750) Акрил

€ без ПДВ

**Не входить в комплект постачання:** Комплект ніжок для ванни не входить в стандартну комплектацію. Потрібен подовжений злив/перелив

**Відповідна сантехнічна кераміка:** O.novo

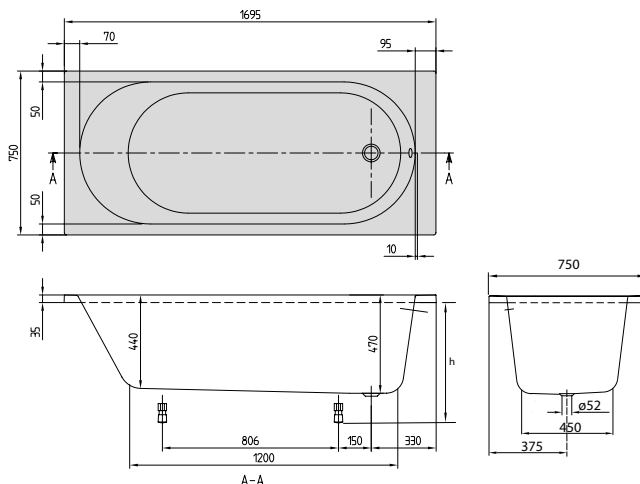

h = монтажна висота (мін. - макс.)	
Ванна	595 - 645
Гідромасажна система	615 - 655
Profibox 2.0 без системи	585 - 585
Profibox 2.0 з системою	625 - 625

Номер артикулу	Опис	Розмір д х ш	Довжина і ширина дна	Глибина	Літраж, включаючи 1 людину	Вага (кг)	01	шт/пал.
UBA 170 CAS 2V-XX	O.novo, Solo	1700 x 750	1200 x 430	470	170	22	744,-	20

**Акcesуари для ванн:**

Номер артикулу	Опис	Ціна
U99740000	Ніжки для ванни, пластик, регулюється від 130 - 180 мм	106,-
U90950461	Комплект зливу/переливу Multiplex, хром	243,-
UCCON0475	Зворотний клапан, включ. з'єднання	305,-
U90600361	Комплект зливу/переливу Multiplex Тріо з функцією наповнення через перелив, хром	568,-
U90600461	Комплект зливу/переливу Multiplex Тріо з функцією наповнення через перелив і зворотним клапаном, хром	924,-
U90170061	Поручні, 1 комплект = 2 штуки, хром	298,-
U906100XX	Багатофункціональна подушка, поропласт, 240 x 150 x 50 мм	119,-

**Попередньо встановлені опції для ванни:**

Форму для замовлення див. на відкидній сторінці праворуч	тільки ванна	Airpools		Hydropools		Combipools		Special Combipools	
		AE	AC	HE	HC	CE	CC	IP	AP
Profibox 2.0, нішева	1.055,-	○	○	○	○	○	○	-	-
Profibox 2.0, кутова	1.264,-	○	○	○	○	○	○	-	-

**Гідромасажні системи**

Номер артикулу	Опис	Airpools		Hydropools		Combipools		Special Combipools	
		AE	AC	HE	HC	CE	CC	IP	AP
U__ 170 CAS 2A ½ V XX	Ціна гідромасажної системи з ванною	3.184,-	3.748,-	3.307,-	5.267,-	4.654,-	6.613,-	7.838,-	11.758,-
U__ 170 CAS 2B ½ V XX	Ціна гідромасажної системи з ванною і Multiplex Тріо	3.752,-	4.316,-	3.875,-	5.835,-	5.222,-	7.181,-	8.406,-	12.326,-

Для наступних гідромасажних систем характерне виступання технічної частини (мм).

Технічне обладнання 1	сторона 1-3	сторона 2-4	Airpools		Hydropools		Combipools		Special Combipools	
			-	-	-	+5	-	+5	+15	+25
Технічне обладнання 2	сторона 1-3	-	-	-	+5 <td>-</td> <td>+5 <td>+15 <td>+25</td> </td></td>	-	+5 <td>+15 <td>+25</td> </td>	+15 <td>+25</td>	+25	
	сторона 2-4	-	-	-	+5 <td>-</td> <td>+5 <td>+15 <td>+25</td> </td></td>	-	+5 <td>+15 <td>+25</td> </td>	+15 <td>+25</td>	+25	

Замініть \_\_ в номері артикулу на код гідромасажної системи.

Будь ласка, замініть ½ в артикулі бажаною позицією технічного обладнання (1 = технічна позиція 1, 2 = технічна позиція 2). Форсунки для спини розташовані з боку розміщення технічного обладнання.

Для замовлення додаткових опцій використовуйте форму для замовлення на відкидній сторінці в кінці прайс-листа

**Технічне обладнання 1**

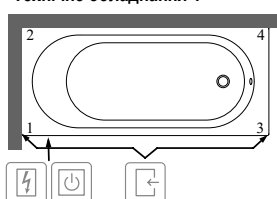

**Технічне обладнання 2**

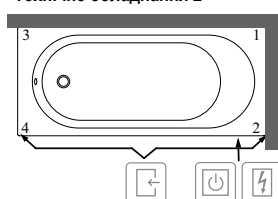

- Доступ через
- Блок управління
- Панель керування на борту

Цей символ "O" означає, що такий варіант доступний

XX = потрібно вказати код кольору

Для отримання додаткової інформації про кольори див. сторінку на початку розділу.

Більш детальну інформацію про гідромасажні системи дивіться на стор. 577.

# O.NOVO Duo (Прямокутна модель 1800 x 800) Акрил

€ без ПДВ

**Не входить в комплект постачання:** Комплект ніжок для ванни не входить в стандартну комплектацію. Потрібен подовжений злив/перелив

**Відповідна сантехнічна кераміка:** O.novo

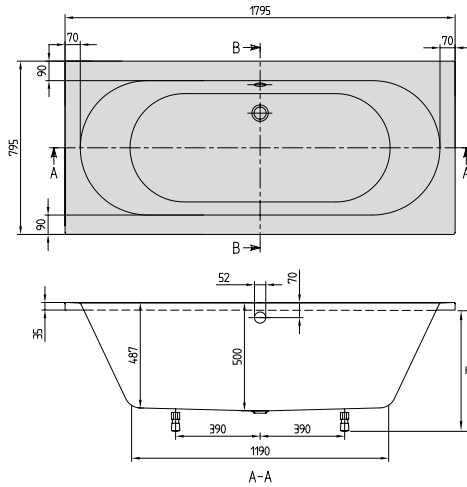

h = монтажна висота (мін. - макс.)	
Ванна	625 - 675
Гідромасажна система	645 - 685
Profibox 2.0 без системи	625 - 625
Profibox 2.0 з системою	625 - 625

Номер артикулу	Опис	Розмір д х ш	Довжина і ширина дна	Глибина	Літраж, включаючи 1 людину	Вага (кг)	01	шт/пал.
UBA 180 CAS 2V-XX	O.novo, Duo	1800 x 800	1190 x 470	500	200	23,5	846,-	20

**Акcesуари для ванн:**

Номер артикулу	Опис	Ціна
U99740000	Ніжки для ванни, пластик, регулюється від 130 - 180 мм	106,-
U90950461	Комплект зливу/переливу Multiplex, хром	243,-
UCCON0475	Зворотний клапан, вкл. з'єднання	305,-
U90600361	Комплект зливу/переливу Multiplex Trio з функцією наповнення через перелив, хром	568,-
U90600461	Комплект зливу/переливу Multiplex Trio з функцією наповнення через перелив і зворотним клапаном, хром	924,-
U90170061	Поручні, 1 комплект = 2 штуки, хром	298,-
U906100XX	Багатофункціональна подушка, поропласт, 240 x 150 x 50 мм	119,-

**Попередньо встановлені опції для ванни:**

Форму для замовлення див. на відкидній сторінці праворуч	тільки ванна	Airpools		Hydropools		Combipools		Special Combipools	
		AE	AC	HE	HC	CE	CC	IP	AP
Profibox 2.0, нішева	1.055,-	○	○	○	○	○	○	○	○
Profibox 2.0, кутова	1.264,-	○	○	○	○	○	○	○	○

**Гідромасажні системи**

Номер артикулу	Опис	Airpools		Hydropools		Combipools		Special Combipools	
		AE	AC	HE	HC	CE	CC	IP	AP
U__ 180 CAS 2A ½ V XX	Ціна гідромасажної системи з ванною	3.286,-	3.850,-	3.409,-	5.369,-	4.756,-	6.715,-	7.940,-	11.860,-
U__ 180 CAS 2B ½ V XX	Ціна гідромасажної системи з ванною і Multiplex Trio	3.854,-	4.418,-	3.977,-	5.937,-	5.324,-	7.283,-	8.508,-	12.428,-

Замініть \_\_ в номері артикулу на код гідромасажної системи.

Будь ласка, замініть ½ в артикулі бажаною позицією технічного обладнання (1 = технічна позиція 1, 2 = технічна позиція 2). Форсунки для спини розташовані з боку розміщення технічного обладнання.

Для замовлення додаткових опцій використовуйте форму для замовлення на відкидній сторінці в кінці прайс-листа

**Технічне обладнання 1**

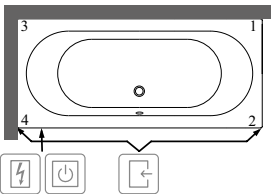

**Технічне обладнання 2**

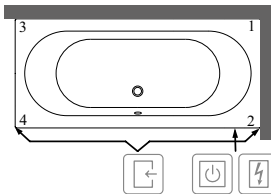

- Доступ через
- Блок управління
- Панель керування на борту

Цей символ "O" означає, що такий варіант доступний

XX = потрібно вказати код кольору

Для отримання додаткової інформації про кольори див. сторінку на початку розділу.

Більш детальну інформацію про гідромасажні системи дивіться на стор. 577.

ВАННИ

# O.NOVO Duo (Прямокутна модель 1900 x 900) Акрил

€ без ПДВ

**Не входить в комплект постачання:** Комплект ніжок для ванни не входить в стандартну комплектацію.  
Потрібен подовжений злив/перелив

**Відповідна сантехнічна кераміка:** O.novo

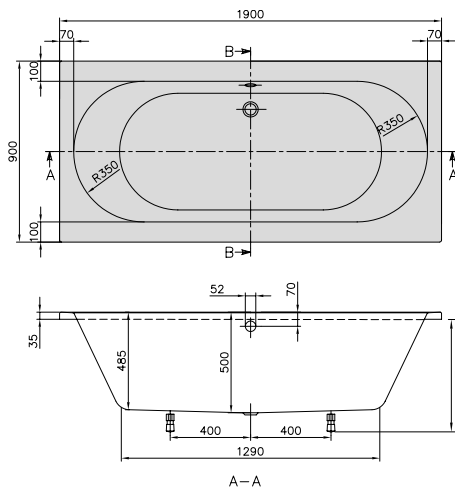

h = монтажна висота (мін. - макс.)	
Ванна	625 - 675
Гідромасажна система	645 - 685
Profibox 2.0 без системи	625 - 625
Profibox 2.0 з системою	625 - 625

Номер артикулу	Опис	Розмір д х ш	Довжина і ширина дна	Глибина	Літраж, включаючи 1 людину	Вага (кг)	01	шт/пал.
UBA 190 CAS 2V-XX	O.novo, Duo	1900 x 900	1290 x 550	500	220	26	1.137,-	20

**Акcesуари для ванн:**

Номер артикулу	Опис	Ціна
U99740000	Ніжки для ванни, пластик, регулюється від 130 - 180 мм	106,-
U90950461	Комплект зливу/переливу Multiplex, хром	243,-
UCCON0475	Зворотний клапан, включ. з'єднання	305,-
U90600361	Комплект зливу/переливу Multiplex Trio з функцією наповнення через перелив, хром	568,-
U90600461	Комплект зливу/переливу Multiplex Trio з функцією наповнення через перелив і зворотним клапаном, хром	924,-
U90170061	Поручні, 1 комплект = 2 штуки, хром	298,-
U906100XX	Багатофункціональна подушка, поропласт, 240 x 150 x 50 мм	119,-

**Попередньо встановлені опції для ванни:**

Форму для замовлення див. на відкидній сторінці праворуч	Ціна	тільки ванна	Airpools		Hydropools		Combipools		Special Combipools	
			AE	AC	HE	HC	CE	CC	IP	AP
Profibox 2.0, нішева	1.055,-	○	○	○	○	○	○	○	○	○
Profibox 2.0, кутова	1.264,-	○	○	○	○	○	○	○	○	○

**Гідромасажні системи**

Номер артикулу	Опис	Airpools		Hydropools		Combipools		Special Combipools	
		AE	AC	HE	HC	CE	CC	IP	AP
U__ 190 CAS 2A ½ V XX	Ціна гідромасажної системи з ванною	3.577,-	4.141,-	3.700,-	5.660,-	5.047,-	7.006,-	8.231,-	12.151,-
U__ 190 CAS 2B ½ V XX	Ціна гідромасажної системи з ванною і Multiplex Trio	4.145,-	4.709,-	4.268,-	6.228,-	5.615,-	7.574,-	8.799,-	12.719,-

Замініть \_\_ в номері артикулу на код гідромасажної системи.

Будь ласка, замініть ½ в артикулі бажаною позицією технічного обладнання (1 = технічна позиція 1, 2 = технічна позиція 2). Форсунки для спини розташовані з боку розміщення технічного обладнання.

Для замовлення додаткових опцій використовуйте форму для замовлення на відкидній сторінці в кінці прайс-листа

**Технічне обладнання 1**

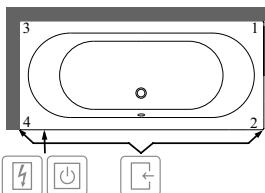

**Технічне обладнання 2**

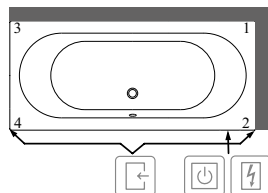

- Доступ через
- Блок управління
- Панель керування на борту

Цей символ "O" означає, що такий варіант доступний

XX = потрібно вказати код кольору

Для отримання додаткової інформації про кольори див. сторінку на початку розділу.

Більш детальну інформацію про гідромасажні системи дивіться на стор. 577.